

# OSM-F・OSM-FNS・OSM-FEV

ステンレス製マット  
Tバー式玄関マット  
(フォーミングT型材・幅8mm)



(標準タイプ)

(ローレットタイプ)

(エンボスタイプ)

主部材にフォーミングT型材を使用した玄関マットです。  
主部材に標準タイプ、滑り止め加工を施した  
ノンスリップタイプがあります。  
主部材のスキマは、10・7mmの2種類となります。

- ◆主部材の高さは、H=15・20の2種類となります。
- ◆ご希望の特注サイズ製作可能です。
- ◆枠は、2種類から選択可能です。

## 型式記号説明

# OSM-F(NS) 20-64 S7

玄関マット表示    フォーミングT型材仕様    ローレットノンスリップ表示    主部材高さ(20mm)    呼称サイズ表示(600×400)    主部材のスキマ(7mm)

OSM-F(標準タイプ)

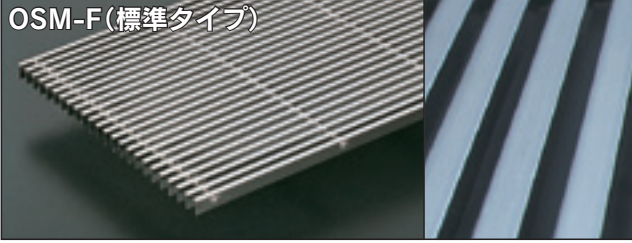

OSM-FNS(ローレットタイプ)

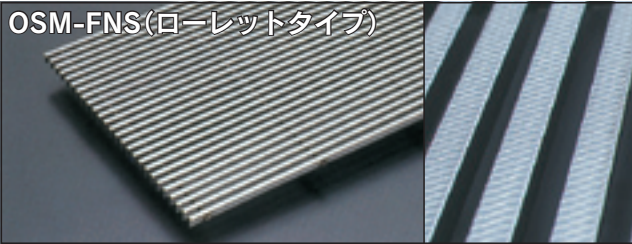

OSM-FEV(エンボスタイプ)

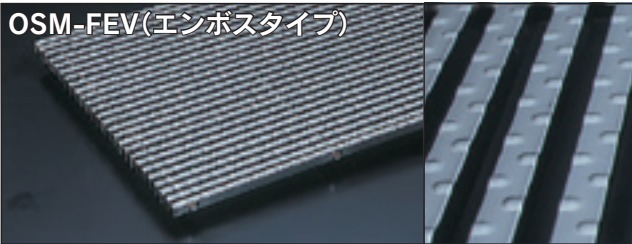

## 主部材ピッチ

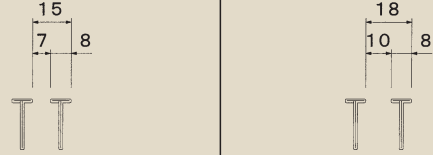

## 平面図

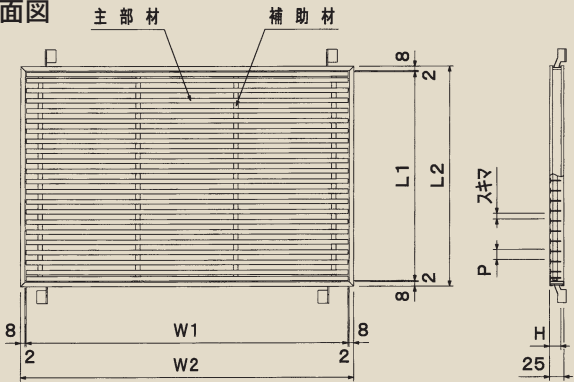

## 納まり図

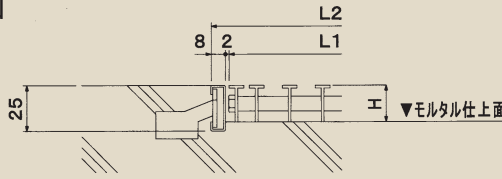

## OSM-F製品規格

呼称寸法	型式記号		本体寸法 (mm)			ピッチ15 (スキマ7mm)	ピッチ18 (スキマ10mm)	OSMC-25		
			幅 (W1)	長さ (L1)	高さ (H)	重量 (kg/枚)	重量 (kg/枚)	目地枠寸法 (mm)		
								幅 (W2)	長さ (L2)	高さ
600 ×400	OSM-F	15-64	572	372	15	5.7	4.9	592	392	25
		20-64			20	7.2	6.1			
900 ×600	OSM-F	15-96	872	572	15	12.4	10.5	892	592	25
		20-96			20	15.7	13.3			
1200 ×600	OSM-F	15-126	1172	572	15	16.7	14.2	1192	592	25
		20-126			20	21.1	17.9			
1200 ×900	OSM-F	15-129	1172	872	15	25.3	21.1	1192	892	25
		20-129			20	32.0	26.7			
1500 ×900	OSM-F	15-159	1472	872	15	30.8	25.7	1492	892	25
		20-159			20	39.3	32.8			
1800 ×900	OSM-F	15-189	1772	872	15	38.0	31.8	1792	892	25
		20-189			20	48.5	40.4			

## OSM-FNS製品規格

呼称寸法	型式記号		本体寸法(mm)			ピッチ15 (スキマ7mm)	ピッチ18 (スキマ10mm)	OSMC-25		
			幅(W1)	長さ(L1)	高さ(H)	重量(kg/枚)	重量(kg/枚)	目地枠寸法(mm)		
								幅(W2)	長さ(L2)	高さ
600 ×400	OSM-FNS	15-64	572	372	15	5.7	4.9	592	392	25
		20-64			20	7.2	6.1			
900 ×600	OSM-FNS	15-96	872	572	15	12.4	10.5	892	592	25
		20-96			20	15.7	13.3			
1200 ×600	OSM-FNS	15-126	1172	572	15	16.7	14.2	1192	592	25
		20-126			20	21.1	17.9			
1200 ×900	OSM-FNS	15-129	1172	872	15	25.3	21.1	1192	892	25
		20-129			20	32.0	26.7			
1500 ×900	OSM-FNS	15-159	1472	872	15	30.8	25.7	1492	892	25
		20-159			20	39.3	32.8			
1800 ×900	OSM-FNS	15-189	1772	872	15	38.0	31.8	1792	892	25
		20-189			20	48.5	40.4			

## OSM-FEV製品規格

呼称寸法	型式記号		本体寸法(mm)			ピッチ15 (スキマ7mm)	ピッチ18 (スキマ10mm)	OSMC-25		
			幅(W1)	長さ(L1)	高さ(H)	重量(kg/枚)	重量(kg/枚)	目地枠寸法(mm)		
								幅(W2)	長さ(L2)	高さ
600 ×400	OSM-FEV	15-64	572	372	15	5.7	4.9	592	392	25
		20-64			20	7.2	6.1			
900 ×600	OSM-FEV	15-96	872	572	15	12.4	10.5	892	592	25
		20-96			20	15.7	13.3			
1200 ×600	OSM-FEV	15-126	1172	572	15	16.7	14.2	1192	592	25
		20-126			20	21.1	17.9			
1200 ×900	OSM-FEV	15-129	1172	872	15	25.3	21.1	1192	892	25
		20-129			20	32.0	26.7			
1500 ×900	OSM-FEV	15-159	1472	872	15	30.8	25.7	1492	892	25
		20-159			20	39.3	32.8			
1800 ×900	OSM-FEV	15-189	1772	872	15	38.0	31.8	1792	892	25
		20-189			20	48.5	40.4			

## 枠製品規格

### OSMC-25(玄関マット用目地枠)

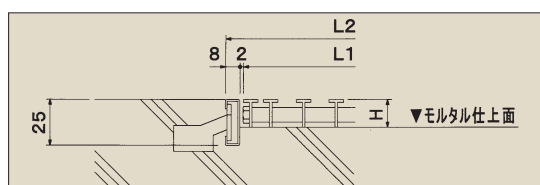

### OSMC-25

適用 H(mm)	型式記号	重量 (kg/2m)
15	OSMC-25	0.5
20		

### OSL1A(アングル受枠)

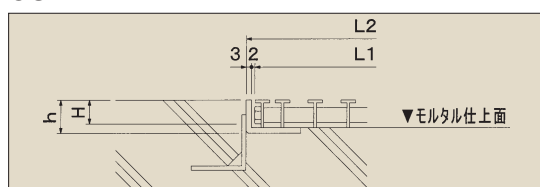

### OSL1A

適用 H(mm)	型式記号	受枠寸法(mm)			重量 (kg/2m)
		t	h	D	
15	OSL1A-15	3	18	30	2.2
20	OSL1A-20	3	23	30	2.5

新商品

1 ステンレス  
グレーチング

2 Tバー式  
玄関マット

3 ビット  
蓋物

4 ステンレス  
トラップ

5 樹脂FRP  
グレーチング

6 組式  
グレーチング

6 多目的  
みぞ蓋

6 U字溝用  
連結機能付き  
グレーチング

7 柱式  
グレーチング

8 カラー  
みぞ蓋

9 フロア  
アイ

10 鏡面  
鏡面製品

10 鏡面  
鏡面製品

10 鏡面  
鏡面製品

10 鏡面  
鏡面製品

10 鏡面  
鏡面製品

10 鏡面  
鏡面製品

10 鏡面  
鏡面製品

10 鏡面  
鏡面製品

10 鏡面  
鏡面製品

10 鏡面  
鏡面製品

# OSM-NS ステンレス製マット

## Tバー式玄関マット

(ノンスリップタイプ)

(冷間引抜T型材・幅6mm)

適用荷重



主部材に冷間引抜T型材を使用した玄関マットです。  
主部材のスキマは、10・7mmの2種類となります。

- ◆主部材の高さは、H=15となります。
- ◆ご希望の特注サイズ製作可能です。
- ◆枠は、2種類から選択可能です。  
P96参照

### 型式記号説明

# OSM-NS 15-64 S7

Tバー式玄関マット表示 ノンスリップ表示 主部材高さ (15mm) 呼称サイズ表示 (600×400) 主部材のスキマ (7mm)

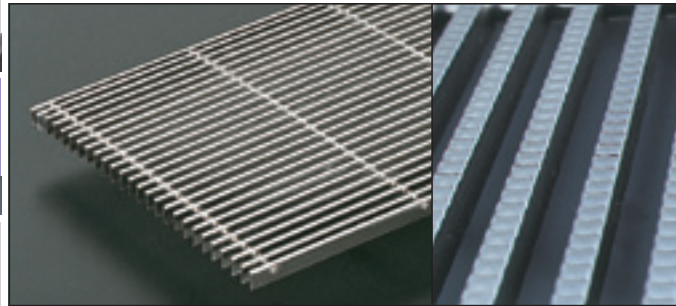

主部材ピッチ

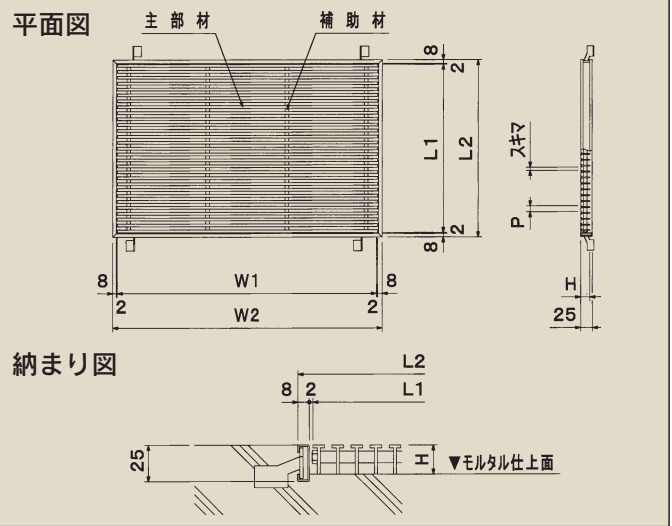
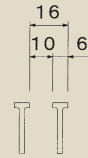
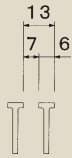

## OSM-NS製品規格

呼称寸法	型式記号	本体寸法 (mm)			ピッチ13 (スキマ7mm)	ピッチ16 (スキマ10mm)	OSMC-25			
		幅 (W1)	長さ (L1)	高さ (H)	重量 (kg/枚)	重量 (kg/枚)	目地枠寸法 (mm)			
							幅 (W2)	長さ (L2)	高さ	
600 ×400	OSM-NS	15-64	572	372	15	5.7	4.6	592	392	25
900 ×600		15-96	872	572	15	13.0	10.8	892	592	25
1200 ×600		15-126	1172	572	15	17.6	14.6	1192	592	25
1200 ×900		15-129	1172	872	15	26.6	22.2	1192	892	25
1500 ×900		15-159	1472	872	15	33.2	27.7	1492	892	25
1800 ×900		15-189	1772	872	15	40.1	33.4	1792	892	25

新商品

1 ステンレス  
グレイチタング

2 Tバー式  
玄関マット

3 ビット並列

4 ステンレス  
トラフ

5 樹脂FRP  
グレイチタング

6 組式モデル  
グレイチタング

6 多目的景観  
みぞ蓋

6 U字溝用  
グレイチタング

7 圧着式モデル  
グレイチタング

8 カラー舗装用  
みぞ蓋

9 ハットアイ

10 鋳物製品