

OPC-S

ステンレス配線ピット蓋(ステンレス目地)
側溝用
(Pタイル用)

適用荷重



- 1 ステンレス
プレチンツフ
- 2 エバーラスト
コンクリート
- 3 鋼材
プレート
- 4 ステンレス
目地
- 5 樹脂
フタ
- 6 組立式
ステンール
- 7 圧入
ステンール
- 8 カラー
補器用
カネ
- 9 フロー
アー
ハッチ
- 10 鏡
物
製品

仕上材に厚み3mm以下のPタイル、塩ビ長尺シートが貼付け可能なステンレス目地の配線ピット蓋です。

- ◆目地部はステンレス製ロールフォーミング加工品です。
- ◆取手及び配線取出口はご注文に応じて取り付け致します。
- ◆標準品以外の製作も可能です。



※仕上材は含まれていません。

仕様

番号	部品名	材質
1	蓋フレーム	SUS304
2	底板	亜鉛鉄板 (SGHC-Z27)
3	外受枠	SUS304
4	取手	SUS304
5	クッション材	合成ゴム
6	アンカー	SGAC

型式記号説明

OPC-S-20

Pタイル用配線ピット蓋 側溝用表示 ステンレス目地 溝幅 (200mm)

平面図

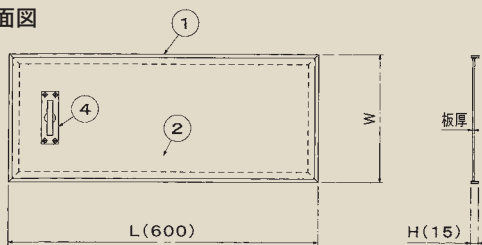

納まり図

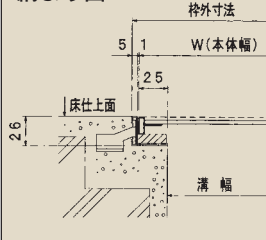

断面詳細図

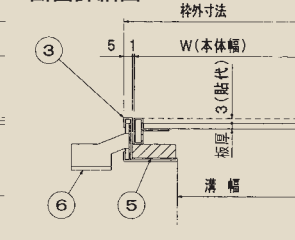

OPC-S製品規格

溝幅 (mm)	型式記号	本体寸法 (mm)				重量	加算部品
		幅 (W)	高さ (H)	長さ (L)	貼代		
150	OPC-S-15	200	15	600	3	3.2	●SUS取手 ●三角隅切 ●配線取出口
200	OPC-S-20	250					
250	OPC-S-25	300					
300	OPC-S-30	350				4.5	
350	OPC-S-35	400					
400	OPC-S-40	450					
450	OPC-S-45	500					

※本体幅500mm以上は補強材が付きまます。

受枠製品規格

OSL1A-15 (ステンレスアングル受枠)

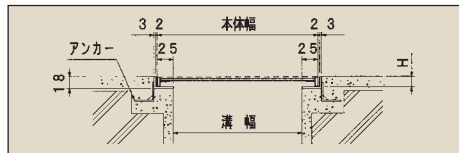

OSL1A-15 (本体幅=溝幅+50mm)

適用高さH (mm)	型式記号	受枠寸法 (mm)	重量 (kg/2m)
		(t×h×D)	
15	OSL1A-15	3×18×30	2.2

OFSL-G15 (ステンレスフォーミング受枠)

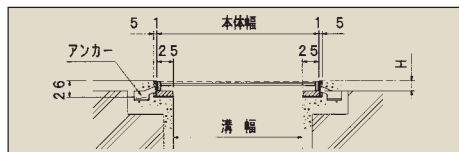

OFSL-G15 (本体幅=溝幅+50mm)

適用高さH (mm)	型式記号	重量 (kg/2m)
15	OFSL-G15	1.6

*クッションゴム、ジョイント金具、アンカー等が付属します。

OPM-S

ステンレス配線ビット蓋(ステンレス目地)
側溝用
(磁器タイル用)

適用荷重



仕上材に厚み15mm以下の磁器タイルなどを貼込み可能なステンレス目地の配線ビット蓋です。

- ◆目地部はステンレス形鋼加工品です。
- ◆取手及び配線取出口はご注文に応じて取り付け致します。
- ◆標準品以外の製作も可能です。

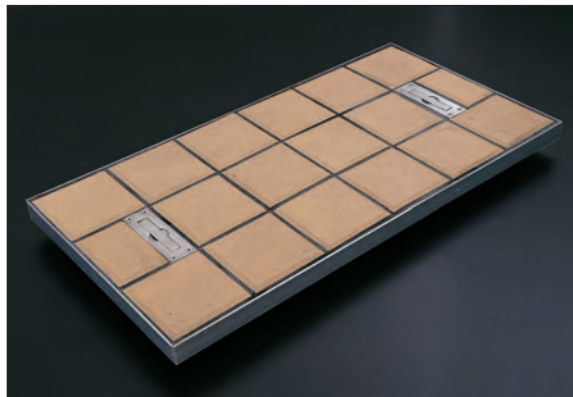

※仕上材は含まれていません。

仕様

番号	部品名	材質
1	蓋フレーム	SUS304
2	底板	亜鉛鉄板(SGHC-Z27)
3	外受枠	SUS304
4	取手	SUS304
5	クッション材	天然ゴム
6	アンカー	SGAC

型式記号説明

OPM-S-20

磁器タイル用配線ビット蓋 側溝用表示 ステンレス目地 溝幅(200mm)

平面図

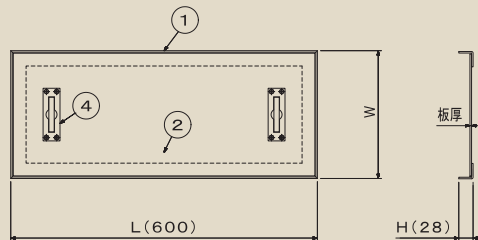

納まり図

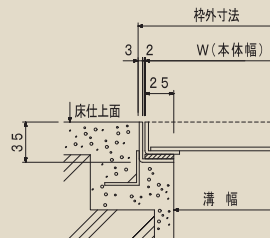

断面詳細図

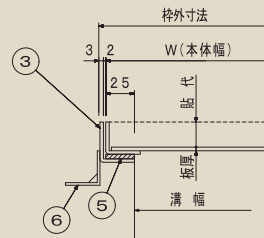

OPM-S製品規格

溝幅(mm)	型式記号	本体寸法(mm)			貼代	蓋底板厚	重量	加算部品
		幅(W)	高さ(H)	長さ(L)				
150	OPM-S-15	200	28	600	21	3.2	●SUS取手 ●配線取出口	
200	OPM-S-20	250						
250	OPM-S-25	300						
300	OPM-S-30	350						
350	OPM-S-35	400						
400	OPM-S-40	450						20
450	OPM-S-45	500			10.8	12		

※本体幅500mm以上は補強材が付きます。

受枠製品規格

OSL1A-28P(本体幅=溝幅+50)

適用高さH(mm)	型式記号	受枠寸法(mm) (t×h×D)	重量(kg/2m)
28	OSL1A-28P	3×35×30	3.0

※クッションゴムが付属します。

OSL1A-28P詳細図

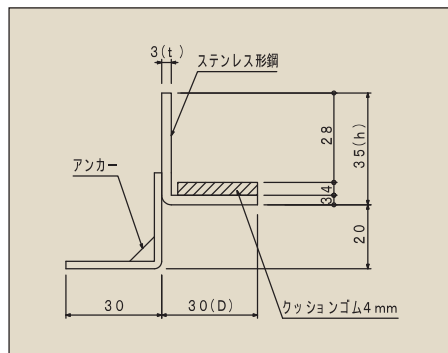

OSL1A-28P(ステンレスアングル受枠)

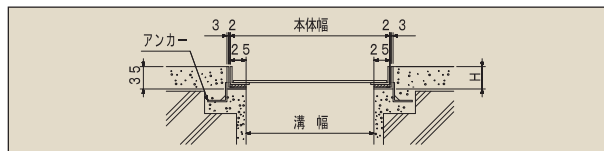

1 ステンレス
グレートマット

2 Tバー式玄関マット

3 ビット金物

4 ステンレストロン

5 樹脂FRP
グレートマット

6 組構式スチール
グレートマット

7 圧接式スチール
グレートマット

8 カラー舗装用みぞ蓋

9 フロアーハッチ

10 建物製品

OKSP-3(5)

スチール配線配管ビット蓋

側溝用

(縞鋼板製・電気めっき仕上)

適用荷重



- 1 プレチンツブ
- 2 Tバー
- 3 縞鋼板
- 4 ステンレス
- 5 樹脂
- 6 組立式スチール
- 7 圧接式スチール
- 8 カラー舗装用がそ盤
- 9 フロアーハッチ
- 10 鏡物製品

電気めっき仕上の縞鋼板を使用したスチール製ビット蓋です。

- ◆ 本体には全てズレ止め防止用途も含め補強材が付きます。
- ◆ 連結孔がございますのでボルトにて横連結が可能です。
- ◆ 取手及び開口穴等ご注文に応じて加工できます。
- ◆ 標準品以外の製作も可能です。

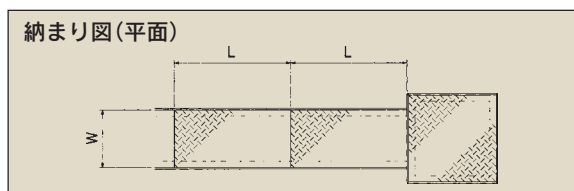
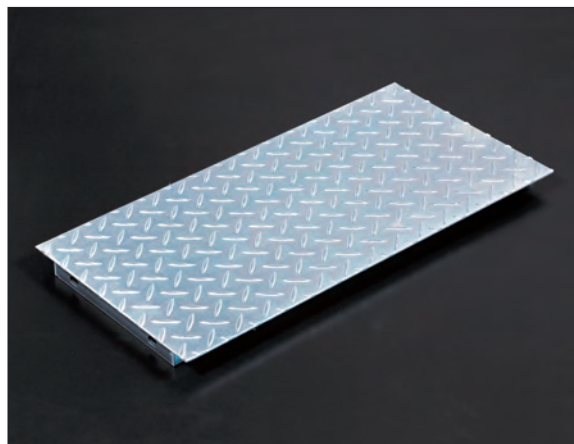

型式記号説明

OKSP-3-25

電気めっき縞鋼板配線配管ビット蓋 側溝用表示

蓋厚み (3.2mm)	溝幅 (250mm)	
----------------	---------------	--

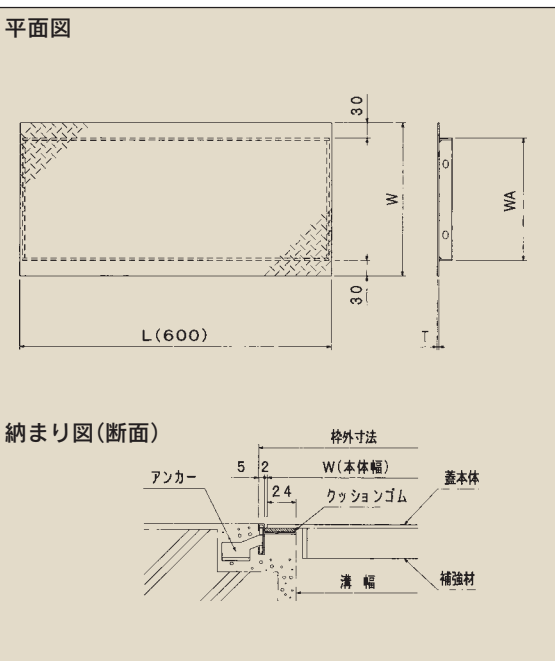

OKSP-3(5) 製品規格

溝幅 (mm)	型式記号		本体寸法 (mm)				OKSP-3	OKSP-5	
			幅 (W)	内幅 (WA)	長さ (L)	厚み (T)	重量 (kg/枚)	重量 (kg/枚)	
100	OKSP-3-10	OKSP-5-10	148	88	600	OKSP-3=3.2mm	3.3	4.1	
150	OKSP-3-15	OKSP-5-15	198	138			4.1	5.2	
200	OKSP-3-20	OKSP-5-20	248	188			5.1	6.0	
250	OKSP-3-25	OKSP-5-25	298	238			5.8	7.3	
300	OKSP-3-30	OKSP-5-30	348	288			6.4	8.2	
350	OKSP-3-35	OKSP-5-35	398	338			7.3	9.5	
400	OKSP-3-40	OKSP-5-40	448	388			8.5	11.1	
450	OKSP-3-45	OKSP-5-45	498	438			10.3	13.6	
								OKSP-5=4.5mm	

受枠製品規格

OFSL-P3・P5 (ステンレスフォーミング受枠)

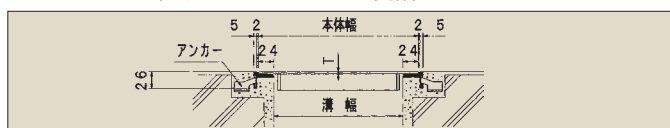

OFSL-P3・P5

適用厚みT (mm)	型式記号	重量 (kg/2m)
3.2	OFSL-P3	1.6
4.5	OFSL-P5	

*クッションゴム、ジョイント金具、アンカー等が付属します。

OSL3B-4・6 (ステンレスピット受枠)



OSL3B-4・6

適用厚みT (mm)	型式記号	重量 (kg/2m)
3.2	OSL3B-4	4.8
4.5	OSL3B-6	5.3

*バックン付も製作できます。

OKCP-5(6)

スチール配線配管ピット蓋

側溝用

(縞鋼板製・亜鉛めっき仕上げ)

適用荷重



- ・ 溶融亜鉛めっき仕上げの鋼製縞鋼板配線ピット蓋。
- ・ 工場・電気室等の配線配管ピット用。
- ・ SUS取手付も製作可能。
- ・ 異形サイズも製作可能。

型式記号説明

OKCP-5-20

縞鋼板配線配管ピット蓋側溝用表示

蓋厚み
(4.5mm)

溝幅
(200mm)

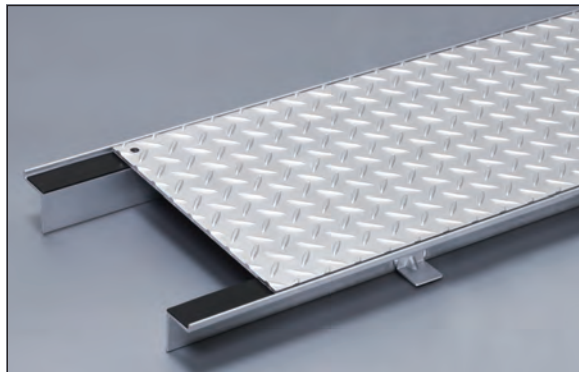

納まり図(平面)

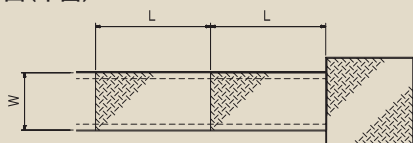

平面図

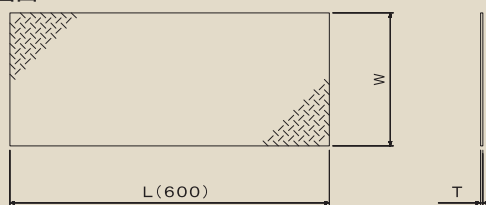

納まり図

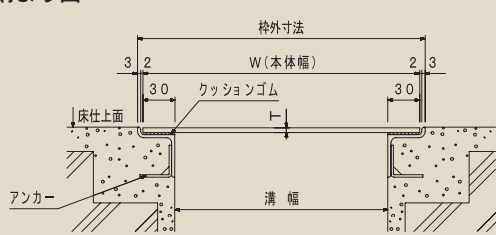

OKCP-5製品規格

表面処理:溶融亜鉛めっき仕上げ

溝幅 (mm)	型式記号	本体寸法(mm)			重量 (kg/枚)	加算部品
		本体幅(W)	長さ(L)	厚み(T)		
150	OKCP-5-15	210	600	4.5	4.7	●SUS取手 ●三角隅切
200	OKCP-5-20	260			5.8	
250	OKCP-5-25	310			6.9	
300	OKCP-5-30	360			8.0	
350	OKCP-5-35	410			9.2	
400	OKCP-5-40	460			10.3	
450	OKCP-6-45	510		6.0	15.0	

注1) めっき吊り穴(2ヶ所)が開いています。

受枠製品規格

OKL-P(溶融亜鉛めっき仕上げ)

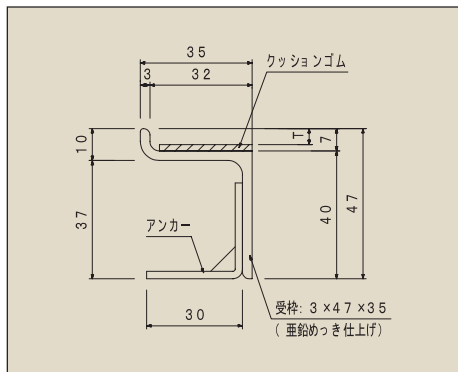

OKL-P(本体幅=溝幅+60mm)

適用厚みT (mm)	型式記号	受枠寸法(mm)	重量 (kg/2m)
		(t×h×D)	
4.5	OKL-PL	3×47×35	3.7
6.0	OKL-PH		

*定尺は2000mm/本
*製品にはクッションゴム材が付属します

- 1 ステレス
- 2 Tバー式玄関マット
- 3 ピット蓋
- 4 ステレストラップ
- 5 樹脂FRP
- 6 組構式アチール
- 7 圧接式アチール
- 8 カラー舗装用みぞ蓋
- 9 フローアタッチ
- 10 舗装製品