

OSPC-3

ステンレス排水ピット蓋
側溝用
(縞鋼板製)

適用荷重



- 1 ステンレス
ブラーディング
- 2 Tバー
ステンレス製排水用蓋
- 3 縞鋼板製
- 4 ステンレス
側溝用排水用蓋
- 5 側溝
カバー
- 6 組立式
ステンレス
- 7 圧接式
ステンレス
- 8 カラー
舗装用カバー
- 9 フロー
アパーチャー
- 10 飾物
製品

3mm材を使用した縞板長方形SUS製排水用ピット蓋です。

- ◆長穴開孔を横並列にて揃え、水切り効果を発揮いたします。
- ◆表面が凹凸のある縞鋼板ですので滑り止め効果がございます。
- ◆開口形状はご指示により変更が可能です。
- ◆受枠を用途に合わせ3種類をご用意させて頂きました。

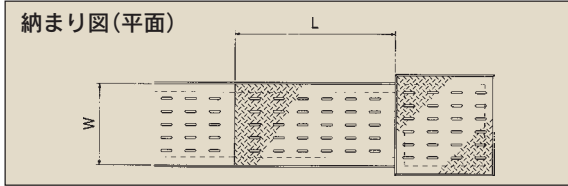
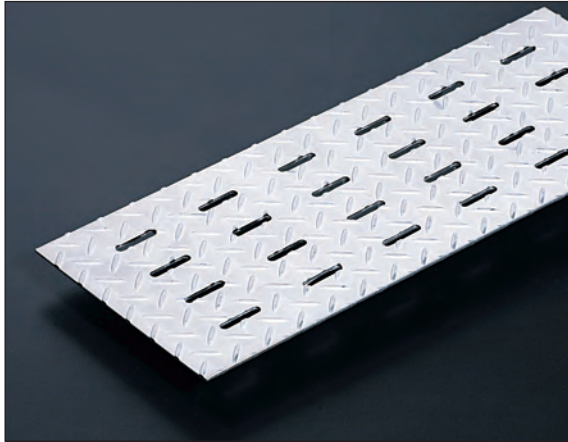

型式記号説明

OSPC-3-20

縞鋼板排水ピット蓋側溝用表示 蓋厚み(3mm) 本体幅(200mm)

平面図

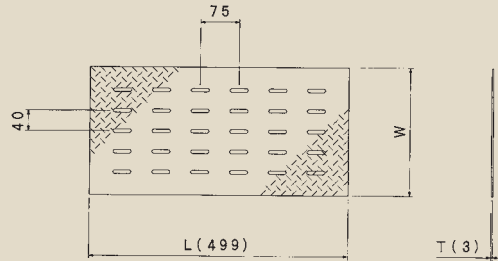

納まり図(断面)

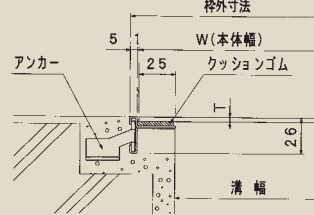

水抜き穴詳細図

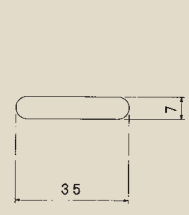

OSPC-3製品規格 ★跳ね上がり防止クリップ付も製作できます。

溝幅 (mm)	型式記号	本体寸法(mm)			開口形状	製品仕様		重量 (kg/枚)	備考
		幅(W)	長さ(L)	厚み(T)		開口数	開口面積(mm ²)		
50	OSPC-3-10	100	499	3	7×35 (長穴)	12	2,814	1.3	丸穴形状も 製作可能です。
70	OSPC-3-12	120				12	2,814	1.6	
100	OSPC-3-15	150				18	4,221	2.0	
130	OSPC-3-18	180				24	5,628	2.3	
150	OSPC-3-20	200				24	5,628	2.6	
200	OSPC-3-25	250				30	7,035	3.2	
250	OSPC-3-30	300				36	8,442	3.9	
300	OSPC-3-35	350				42	9,849	4.5	

*本体幅350mm以上は、補強材が付きます。

受枠製品規格

OFSL-P3(ステンレスフォーミング受枠)

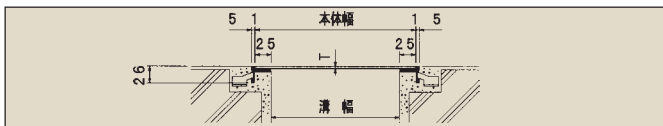

OFSL-P3(本体幅=溝幅+50mm)

適用厚みT (mm)	型式記号	重量 (kg/2m)
3	OFSL-P3	1.6

*クッションゴム、ジョイント金具、アンカー等が付属します。

OSL3A-4(ステンレスピット受枠エコノミータイプ)

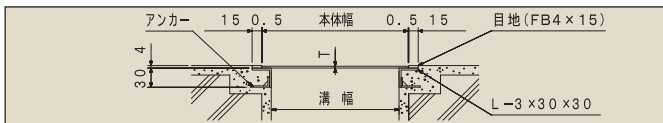

OSL3A-4(本体幅=溝幅+30mm)

適用厚みT (mm)	型式記号	重量 (kg/2m)
3	OSL3A-4	3.8

*パッキン付も製作できます。(1t×15)

OSL3B-4(ステンレスピット受枠標準タイプ)



OSL3B-4(本体幅=溝幅+50mm)

適用厚みT (mm)	型式記号	重量 (kg/2m)
3	OSL3B-4	4.8

*パッキン付も製作できます。(1t×25)

OSPD-3

ステンレス排水ピット蓋
集水柵用
(縞鋼板製)

適用荷重



3mm材を使用した縞板正方形SUS製集水ます用ピット蓋です。

- ◆長穴開口を横並列にて揃え、水切り効果を発揮いたします。
- ◆表面が凹凸のある縞鋼板ですので滑り止め効果がございます。
- ◆開口形状はご指示により変更が可能です。

型式記号説明

OSPD-3-25

縞鋼板排水ピット蓋集水柵用表示

蓋厚み
(3mm)

本体幅
(250mm)

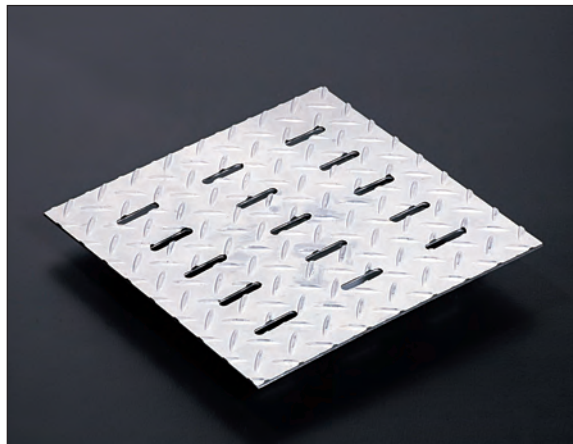

納まり図(平面)



平面図

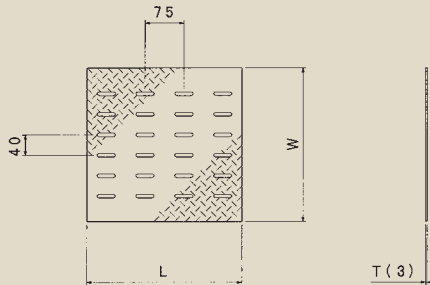

納まり図(断面)

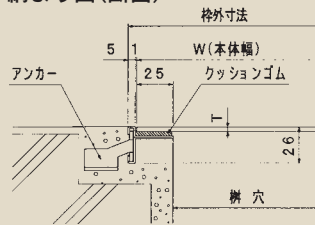

水抜き穴詳細図

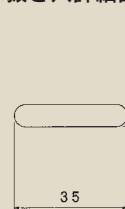

OSPD-3製品規格 ★跳ね上がり防止クリップ付も製作できます。

柵穴 (mm)	型式記号	本体寸法(mm)			製品仕様	重量 (kg/枚)	備考		
		幅(W)	長さ(L)	厚み(T)					
200	OSPD-3-25	250	250	3	開口形状	開口数	開口面積(mm ²)	丸穴形状も 製作可能です。	
250	OSPD-3-30	300	300		7×35 (長穴)	15	3,518		1.6
300	OSPD-3-35	350	350			18	5,628		2.3
350	OSPD-3-40	400	400			28	6,566		3.2
400	OSPD-3-45	450	450			40	9,380		4.1
450	OSPD-3-50	500	500			50	14,070		5.2
						66	15,477		6.5

*本体幅350mm以上は、補強材が付きまます。

受枠製品規格

OFSL-P3(ステンレスフォーミング受枠)

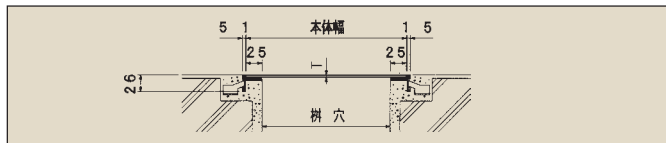

OFSL-P3(本体幅=柵穴+50mm)

適用製品(本体)	重量(kg/1組)	四方枠寸法
OSPD-3-25	0.9	262×262×26
OSPD-3-30	1.0	312×312×26
OSPD-3-35	1.2	362×362×26
OSPD-3-40	1.4	412×412×26
OSPD-3-45	1.5	462×462×26
OSPD-3-50	1.7	512×512×26

*クッションゴム、アンカー等が付属します。

OSL3A-4(本体幅=柵穴+30mm)

OSL3A-4(ステンレスピット受枠エコノミータイプ)

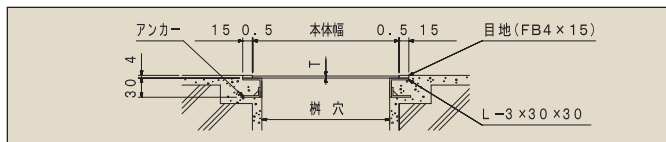

適用製品(本体)	重量(kg/1組)	四方枠寸法
OSPD-3-25	2.2	280×280×30
OSPD-3-30	2.5	330×330×30
OSPD-3-35	2.9	380×380×30
OSPD-3-40	3.3	430×430×30
OSPD-3-45	3.7	480×480×30
OSPD-3-50	4.1	530×530×30

*パッキン付も製作できます。(1t×15)

OSL3B-4(本体幅=柵穴+50mm)

OSL3B-4(ステンレスピット受枠標準タイプ)

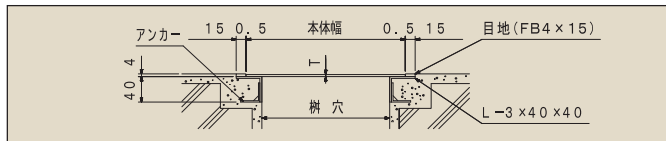

適用製品(本体)	重量(kg/1組)	四方枠寸法
OSPD-3-25	2.7	280×280×40
OSPD-3-30	3.2	330×330×40
OSPD-3-35	3.7	380×380×40
OSPD-3-40	4.2	430×430×40
OSPD-3-45	4.6	480×480×40
OSPD-3-50	5.1	530×530×40

*パッキン付も製作できます。(1t×25)

1 ステンレス
グレートラング

2 Tバー式玄関マット

3 ピット蓋
金網

4 ステンレストラップ

5 樹脂FRP
グレートラング

6 組立式
グレートラング

7 圧接式
グレートラング

8 カバー
網面用金網

9 フロー
ハーテック

10 網面
製品

OSPC-5

ステンレス排水ピット蓋 側溝用 (縞鋼板製)

適用荷重



1 ステンレス
プレチンツプ

4.5mm材を使用し強度を高めた縞板長方形SUS製排水用ピット蓋です。

- ◆丸穴開口を標準仕様として開口面積等強度に考慮いたしました。
- ◆表面が凹凸のある縞鋼板ですので滑り止め効果がございます。
- ◆開口形状はご指示により変更が可能です。
- ◆受枠を用途に合わせ3種類をご用意させていただきました。

2 エバーラスト
樹脂製受枠

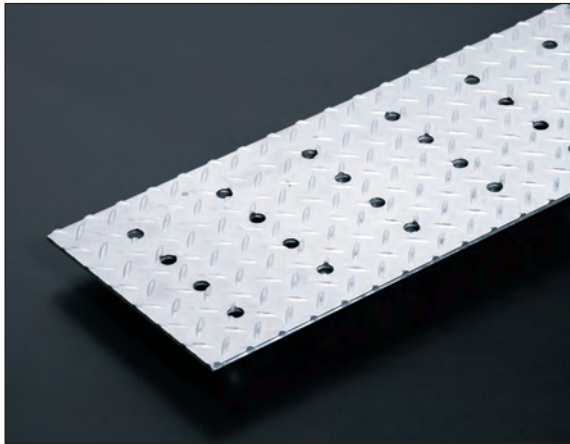

3 縞鋼板

4 ステンレス
リニアスリット

5 樹脂
受枠

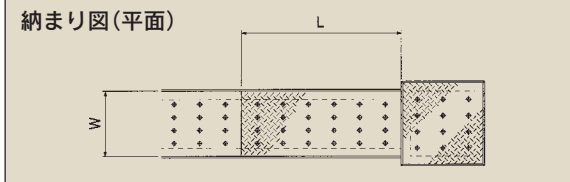

型式記号説明

OSPC-5-20

縞鋼板排水ピット蓋側溝用表示 蓋厚み (4.5mm) 本体幅 (200mm)

平面図

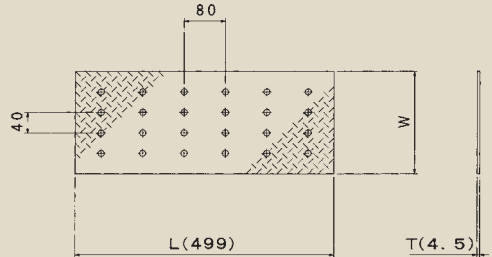

納まり図(断面)

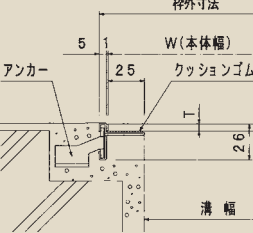

水抜き穴詳細図



6 樹脂製
プレチンツプ

OSPC-5製品規格 ★跳ね上がり防止クリップ付も製作できます。

溝幅 (mm)	型式記号	本体寸法 (mm)			開口形状	製品仕様		重量 (kg/枚)	備考
		幅 (W)	長さ (L)	厚み (T)		開口数	開口面積 (mm ²)		
50	OSPC-5-10	100	499	4.5	標準 φ12 (丸穴)	12	1,357	1.9	開口孔 φ10・φ15も 製作可能です。
70	OSPC-5-12	120				12	1,357	2.3	
100	OSPC-5-15	150				18	2,034	2.8	
130	OSPC-5-18	180				18	2,034	3.4	
150	OSPC-5-20	200				24	2,712	3.8	
200	OSPC-5-25	250				30	3,390	4.7	
250	OSPC-5-30	300				36	4,068	5.7	
300	OSPC-5-35	350				42	4,746	6.6	

※開口面積はφ12の場合です。

8 カラー
舗装用受枠

受枠製品規格

OFSL-P5 (ステンレスフォーミング受枠)

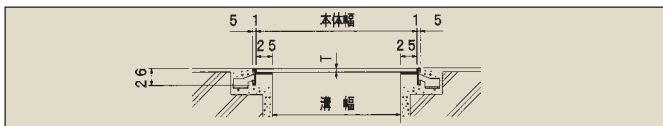

OFSL-P5 (本体幅=溝幅+50mm)

適用厚みT (mm)	型式記号	重量 (kg/2m)
4.5	OFSL-P5	1.6

*クッションゴム、ジョイント金具、アンカー等が付属します。

9 フローアー
ハッチ

OSL3A-6 (ステンレスピット受枠エコノミータイプ)

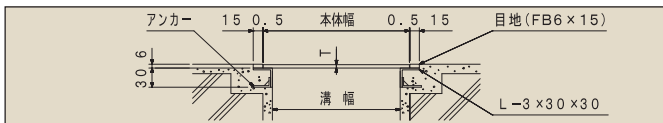

OSL3A-6 (本体幅=溝幅+30mm)

適用厚みT (mm)	型式記号	重量 (kg/2m)
4.5	OSL3A-6	4.3

*バックピンも製作できます。(1t×15)

10 鏡面
製品

OSL3B-6 (ステンレスピット受枠標準タイプ)

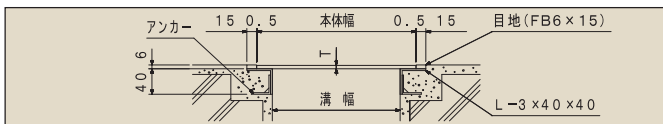

OSL3B-6 (本体幅=溝幅+50mm)

適用厚みT (mm)	型式記号	重量 (kg/2m)
4.5	OSL3B-6	5.3

*バックピンも製作できます。(1t×25)

OSPD-5

ステンレス排水ピット蓋 集水柵用

(縞鋼板製)

適用荷重



4.5mm材を使用し強度を高めた縞板正方形SUS製集水ます用ピット蓋です。

- ◆丸穴開口を標準仕様として開口面積等強度に考慮いたしました。
- ◆表面が凹凸のある縞鋼板ですので滑り止め効果がございます。
- ◆開口形状はご指示により変更が可能です。
- ◆受枠を用途に合わせて3種類をご用意させて頂きました。

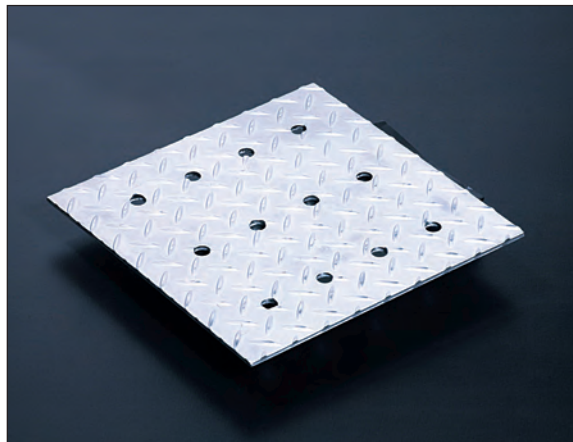

納まり図(平面)

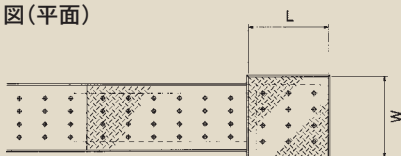

型式記号説明

OSPD-5-25

縞鋼板排水ピット蓋集水柵用表示

蓋厚み
(4.5mm)

本体幅
(250mm)

平面図

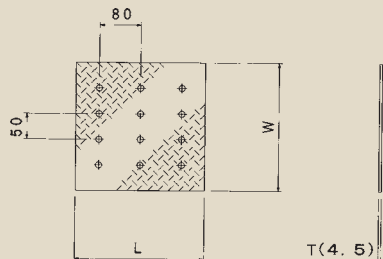

納まり図(断面)

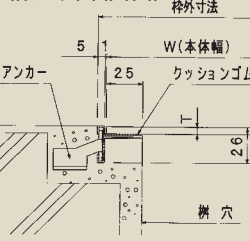

水抜き穴詳細図

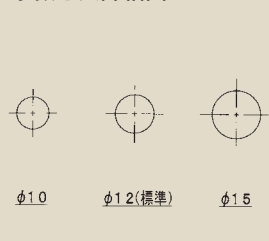

OSPD-5製品規格

★跳ね上がり防止クリップ付も製作できます。

柵穴 (mm)	型式記号	本体寸法(mm)			開口形状	製品仕様			備考
		幅(W)	長さ(L)	厚み(T)		開口数	開口面積(mm ²)	重量(kg/枚)	
200	OSPD-5-25	250	250	4.5	標準 φ12 (丸穴)	12	1,356	2.4	開口孔 φ10・φ15も 製作可能です。
250	OSPD-5-30	300	300			15	1,695	3.4	
300	OSPD-5-35	350	350			24	2,712	4.6	
350	OSPD-5-40	400	400			28	3,164	6.1	
400	OSPD-5-45	450	450			40	4,520	7.6	
450	OSPD-5-50	500	500			54	6,102	9.4	

※開口面積はφ12の場合です。

受枠製品規格

OFSL-P5(ステンレスフォーミング受枠)

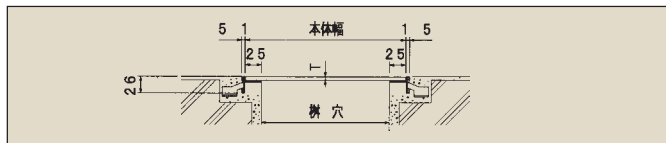

OFSL-P5(本体幅=柵穴+50mm)

適用製品(本体)	重量(kg/1組)	四方枠寸法
OSPD-5-25	0.9	262×262×26
OSPD-5-30	1.0	312×312×26
OSPD-5-35	1.2	362×362×26
OSPD-5-40	1.4	412×412×26
OSPD-5-45	1.5	462×462×26
OSPD-5-50	1.7	512×512×26

*クッションゴム、アンカー等が付属します。

OSL3A-6(ステンレスピット受枠エコノミータイプ)

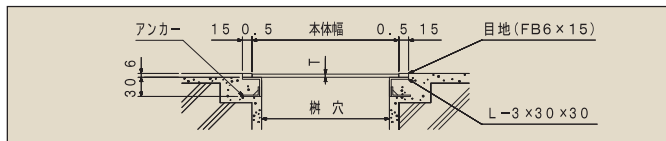

OSL3A-6(本体幅=柵穴+30mm)

適用製品(本体)	重量(kg/1組)	四方枠寸法
OSPD-5-25	2.4	280×280×30
OSPD-5-30	2.9	330×330×30
OSPD-5-35	3.3	380×380×30
OSPD-5-40	3.7	430×430×30
OSPD-5-45	4.2	480×480×30
OSPD-5-50	4.6	530×530×30

*パッキン付も製作できます。(11×15)

OSL3B-6(ステンレスピット受枠標準タイプ)

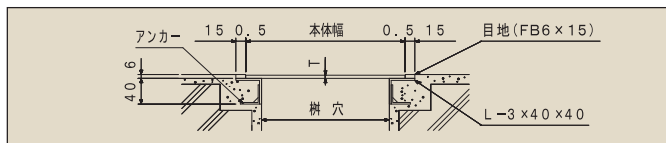

OSL3B-6(本体幅=柵穴+50mm)

適用製品(本体)	重量(kg/1組)	四方枠寸法
OSPD-5-25	3.0	280×280×40
OSPD-5-30	3.5	330×330×40
OSPD-5-35	4.1	380×380×40
OSPD-5-40	4.6	430×430×40
OSPD-5-45	5.1	480×480×40
OSPD-5-50	5.6	530×530×40

*パッキン付も製作できます。(11×25)

- 1 ステンレス
グレートレス
ク
- 2 Tバー式玄関マット
- 3 ビット
金
- 4 ステンレス
トラ
- 5 樹脂
FRP
ク
- 6 組
式
ア
テ
ル
- 7 圧
入
式
ア
テ
ル
- 8 カ
ラ
ー
調
色
可
能
な
蓋
- 9 フ
ロ
ア
ー
ハ
ッ
チ
- 10 調
色
可
能
な
蓋

OSP-3(5) ステンレス排水ピット蓋(ズレ止付)

U字溝用

(縞鋼板製)

適用荷重



3mm・4.5mm材を使用したU字溝対応のSUS縞鋼板製排水みぞ蓋です。ズレ止め加工を施して有り、施工不要でそのまま設置できます。

- ◆排水穴を横並列にて揃え、水切り効果を発揮いたします。
- ◆表面が凹凸のある縞鋼板ですので滑り止め効果がございます。
- ◆開口形状はご指示により変更が可能です。
- ◆受枠ご使用でのズレ止めタイプとしてもご利用いただけます。

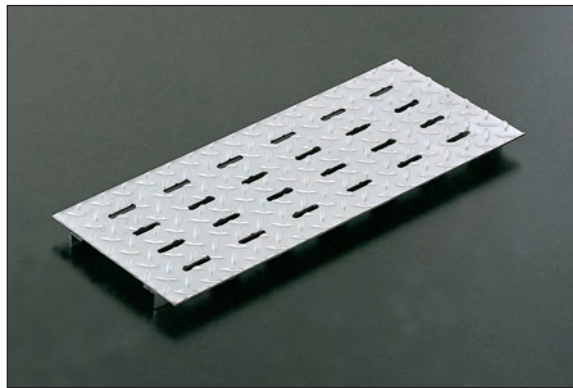

型式記号説明

OSP-3-15

ズレ止付縞鋼板排水ピット蓋U字溝用表示 蓋厚み(3mm) 溝幅(150mm)

平面図

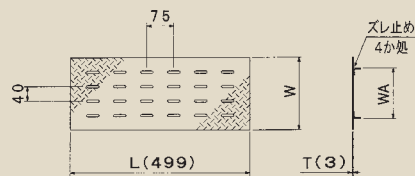

断面詳細図

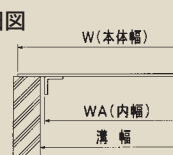

水抜き穴詳細図

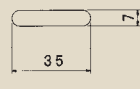

OSP-3製品規格

溝幅 (mm)	型式記号	本体寸法 (mm)				製品仕様			重量 (kg/枚)	備考
		幅(W)	内幅(WA)	長さ(L)	厚み(T)	開口形状	開口数	開口面積 (mm ²)		
90	OSP-3-9	150	80	499	3	7×35 (長穴)	18	4,221	2.1	丸穴形状も製作可能です。
100	OSP-3-10	150	90				18	4,221	2.1	
120	OSP-3-12	200	110				24	5,628	2.4	
150	OSP-3-15	200	140				24	5,628	2.8	
180	OSP-3-18	250	170				30	7,035	3.4	
200	OSP-3-20	250	190				30	7,035	3.4	
240	OSP-3-24	300	230				36	8,442	4.0	
250	OSP-3-25	300	240				36	8,442	4.0	
300	OSP-3-30	350	290				42	9,849	4.7	

*本体幅350mm以上は、補強材が付きます。

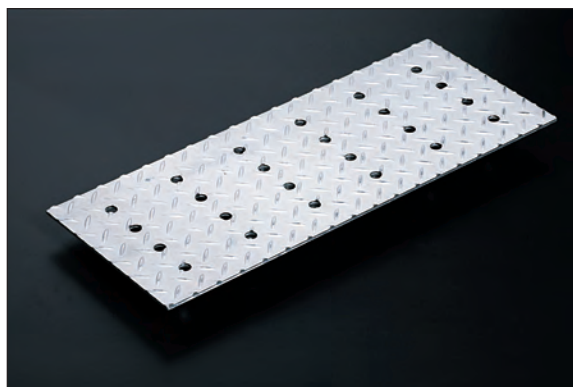

平面図

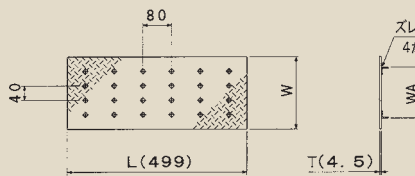

断面詳細図

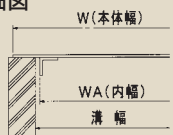

水抜き穴詳細図



OSP-5製品規格

溝幅 (mm)	型式記号	本体寸法 (mm)				製品仕様			重量 (kg/枚)	備考
		幅(W)	内幅(WA)	長さ(L)	厚み(T)	開口形状	開口数	開口面積 (mm ²)		
90	OSP-5-9	150	80	499	4.5	標準 φ12 (丸穴)	18	2,034	3.0	開口孔 φ10・φ15も製作可能です。
100	OSP-5-10	150	90				18	2,034	3.0	
120	OSP-5-12	200	110				24	2,712	3.4	
150	OSP-5-15	200	140				24	2,712	4.0	
180	OSP-5-18	250	170				30	3,390	4.9	
200	OSP-5-20	250	190				30	3,390	4.9	
240	OSP-5-24	300	230				36	4,068	5.8	
250	OSP-5-25	300	240				36	4,068	5.8	
300	OSP-5-30	350	290				42	4,746	6.8	

※開口面積はφ12の場合です。

1 ステンレス

2 Tバー式玄関マット

3 ピット蓋

4 ステンレストラ

5 樹脂FRP

6 組立式スチール

7 圧接式スチール

8 カラー舗装用みぞ蓋

9 フロアハッチ

10 飾物製品

受枠

(ピット蓋用)

スチール製枠
ステンレス製アングル枠
ステンレス製フォーミング枠
ステンレス製目地付き枠

OKL-P
OSL1A-28P
OFSL-P・OFSL-G15
OSL3A・OSL3B

OKL-Pスチール製受枠(クッションゴム付き)

適用厚みT (mm)	型式記号	受枠寸法(mm) (t×h×D)	重量 (kg/2m)
4.5	OKL-PL	3×47×35	3.7
6.0	OKL-PH		

注1 定尺は2000mm/本 本体幅=溝幅+60mmタイプ
注2 製品にはクッションゴム材が付属します。

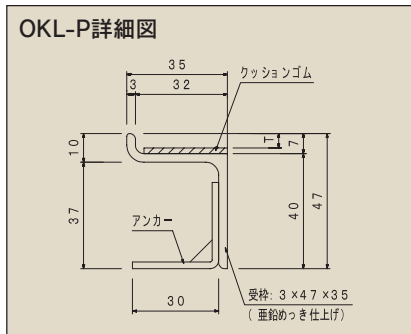

OSL1A-28Pステンレス製アングル受枠(クッションゴム付き)

適用高さH (mm)	型式記号	受枠寸法(mm) (t×h×D)	重量 (kg/2m)
28	OSL1A-28P	3×35×30	3.0

注1 定尺は2000mm/本 本体幅=溝幅+50mmタイプ
注2 製品にはクッションゴム材が付属します。(4mm)

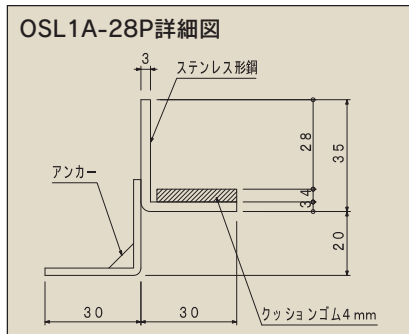

OFSL-Pステンレス製フォーミング受枠(クッションゴム付き)

適用厚みT (mm)	型式記号	受枠寸法(mm) 厚t×高さh×受部D	重量 (kg/2m)
3.3.2	OFSL-P3	1×26×31	1.6
4.5.5	OFSL-P5	1×26×31	1.6

注1 定尺は2000mm/本 本体幅=溝幅+50mmタイプ
注2 製品にはクッション材・幅決め金具等が付属します。

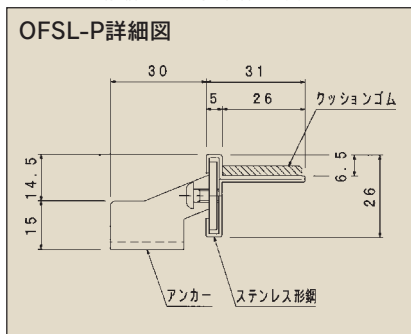

OFSL-G15ステンレス製フォーミング受枠(クッションゴム付き)

適用高さH (mm)	型式記号	受枠寸法(mm) 厚t×高さh×受部D	重量 (kg/2m)
15	OFSL-G15	1×26×31	1.6

注1 定尺は2000mm/本 本体幅=溝幅+50mmタイプ
注2 製品にはクッション材・幅決め金具等が付属します。

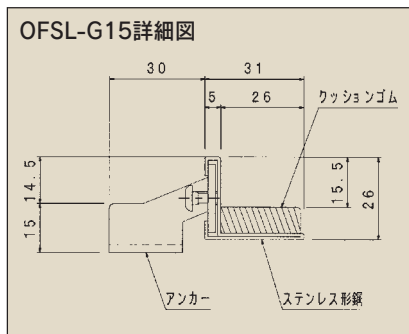

OSL3A(ステンレス製目地付きエコノミータイプ)

適用厚みT (mm)	型式記号	受枠寸法(mm) 厚t×高さh×受部D	重量 (kg/2m)
3.3.2	OSL3A-4	L-3×30×30	3.8
		目地FB4×15	
4.5.5	OSL3A-6	L-3×30×30	4.3
		目地FB6×15	

注1 定尺は2000mm/本 本体幅=溝幅+30mmタイプ
注2 バッキン付きタイプも御用意できます。(t=1×15)

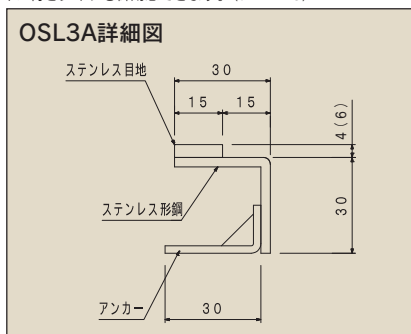

OSL3B(ステンレス製目地付き標準タイプ)

適用厚みT (mm)	型式記号	受枠寸法(mm) 厚t×高さh×受部D	重量 (kg/2m)
3.3.2	OSL3B-4	L-3×40×40	4.8
		目地FB4×15	
4.5.5	OSL3B-6	L-3×40×40	5.3
		目地FB6×15	

注1 定尺は2000mm/本 本体幅=溝幅+50mmタイプ
注2 バッキン付きタイプも御用意できます。(t=1×25)

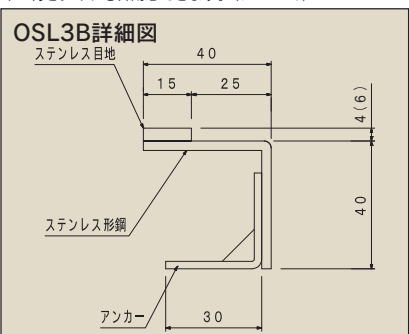

1 スチール製
2 鋼製
3 鋼製
4 ステンレス製
5 鋼製
6 鋼製
7 鋼製
8 カラー舗装用カバー
9 フロアーハッチ
10 舗装製品