

SOSM

ステンレス製カラー舗装用溝蓋
集水柵用
(磁器タイル用)

型式記号説明
SOSM 2-30 H
ステンレス製磁器タイル用
溝蓋表示(目地付き)
高さ (T-2)
柵穴 (300mm)
ピッチ (H=P10)

適用荷重



- ◆目地(スリット)の規格ピッチはP=15mm(C)とP=10mm(H)の2種類になります。
- ◆充填深さは32mm(T-14は深さ31mm)です。
- ◆標準仕様で防音ゴムパッキンを装着しています。

- ◆開閉には別売りハンドルSH-3をご利用願います。
- ◆充填材は含まれていません。

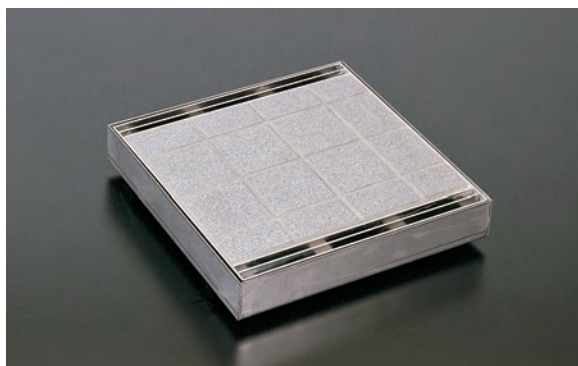

| 番号 | 部品名 | 材質 |
|----|--------|------------------|
| 1 | 目地 | SUS304 |
| 2 | 底板 | SUS304 |
| 3 | 補強材 | SUS304 |
| 4 | クッション材 | 天然ゴム |
| 5 | 受枠 | SUS304 |
| 6 | アンカー | 熔融亜鉛めっき鋼板 (SGAC) |

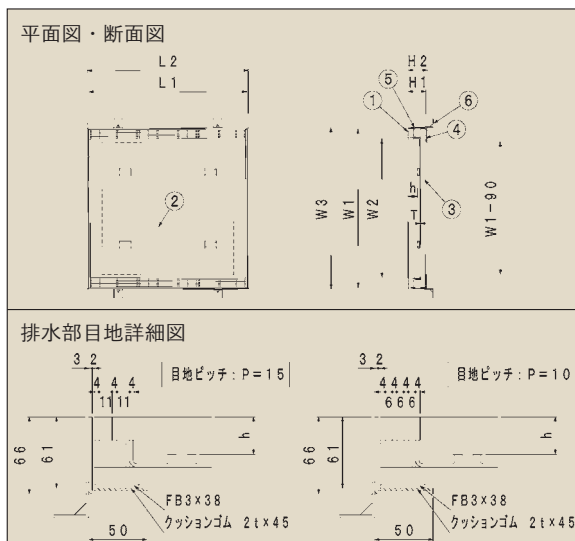

SOSM製品規格(集水柵用)目地付き

| 適用荷重 | 柵穴 (mm) | 型式記号 | 本体寸法 (mm) | | | | | 仕様 | | | 四方枠 (SOSL) | | | | |
|------|---------|-------------|-----------|----------|---------|-----------|----------|----------|-------------|--------------|------------|-----------|-----|-----------|-----|
| | | | 本体幅 (W1) | 充填幅 (W2) | 長さ (L1) | 本体高さ (H1) | 充填深さ (h) | 底板厚み (T) | 本体重量 (kg/枚) | 充填時重量 (kg/枚) | 目地ピッチ (mm) | 受枠外寸 (mm) | | 重量 (kg/組) | |
| T-14 | 300 | SOSM 14-30C | 390 | 322 | 390 | 61 | 31 | 4 | 9.1 | 19.1 | 15 | 400 | 400 | 66 | 4.8 |
| | | SOSM 14-30H | | | | | | | 9.6 | 19.6 | 10 | | | | |
| | 350 | SOSM 14-35C | 440 | 372 | 440 | 61 | 31 | 4 | 10.8 | 23.6 | 15 | 450 | 450 | 66 | 5.4 |
| | | SOSM 14-35H | | | | | | | 11.4 | 24.2 | 10 | | | | |
| | 400 | SOSM 14-40C | 490 | 422 | 490 | 61 | 31 | 4 | 12.9 | 29.1 | 15 | 500 | 500 | 66 | 6.0 |
| | | SOSM 14-40H | | | | | | | 13.5 | 29.7 | 10 | | | | |
| | 450 | SOSM 14-45C | 540 | 472 | 540 | 61 | 31 | 4 | 15.5 | 36.0 | 15 | 550 | 550 | 66 | 6.6 |
| | | SOSM 14-45H | | | | | | | 16.2 | 36.7 | 10 | | | | |
| | 500 | SOSM 14-50C | 590 | 522 | 590 | 61 | 31 | 4 | 18.3 | 42.5 | 15 | 600 | 600 | 66 | 7.2 |
| | | SOSM 14-50H | | | | | | | 19.1 | 43.3 | 10 | | | | |
| | 600 | SOSM 14-60C | 690 | 622 | 690 | 61 | 31 | 4 | 24.1 | 58.8 | 15 | 700 | 700 | 66 | 8.4 |
| | | SOSM 14-60H | | | | | | | 25.1 | 59.8 | 10 | | | | |
| T-2 | 300 | SOSM 2-30C | 390 | 322 | 390 | 61 | 32 | 3 | 7.7 | 17.7 | 15 | 400 | 400 | 66 | 4.8 |
| | | SOSM 2-30H | | | | | | | 8.3 | 18.3 | 10 | | | | |
| | 350 | SOSM 2-35C | 440 | 372 | 440 | 61 | 32 | 3 | 9.2 | 22.7 | 15 | 450 | 450 | 66 | 5.4 |
| | | SOSM 2-35H | | | | | | | 9.7 | 23.2 | 10 | | | | |
| | 400 | SOSM 2-40C | 490 | 422 | 490 | 61 | 32 | 3 | 10.8 | 27.8 | 15 | 500 | 500 | 66 | 6.0 |
| | | SOSM 2-40H | | | | | | | 11.4 | 28.4 | 10 | | | | |
| | 450 | SOSM 2-45C | 540 | 472 | 540 | 61 | 32 | 3 | 13.0 | 33.5 | 15 | 550 | 550 | 66 | 6.6 |
| | | SOSM 2-45H | | | | | | | 13.7 | 34.2 | 10 | | | | |
| | 500 | SOSM 2-50C | 590 | 522 | 590 | 61 | 32 | 3 | 15.3 | 40.8 | 15 | 600 | 600 | 66 | 7.2 |
| | | SOSM 2-50H | | | | | | | 16.1 | 41.6 | 10 | | | | |
| | 600 | SOSM 2-60C | 690 | 622 | 690 | 61 | 32 | 3 | 20.1 | 54.8 | 15 | 700 | 700 | 66 | 8.4 |
| | | SOSM 2-60H | | | | | | | 21.1 | 55.8 | 10 | | | | |
| 歩道用 | 300 | SOSM 1-30C | 390 | 322 | 390 | 61 | 32 | 3 | 7.6 | 17.6 | 15 | 400 | 400 | 66 | 4.8 |
| | | SOSM 1-30H | | | | | | | 8.1 | 18.1 | 10 | | | | |
| | 350 | SOSM 1-35C | 440 | 372 | 440 | 61 | 32 | 3 | 9.0 | 22.5 | 15 | 450 | 450 | 66 | 5.4 |
| | | SOSM 1-35H | | | | | | | 9.5 | 23.0 | 10 | | | | |
| | 400 | SOSM 1-40C | 490 | 422 | 490 | 61 | 32 | 3 | 10.6 | 27.6 | 15 | 500 | 500 | 66 | 6.0 |
| | | SOSM 1-40H | | | | | | | 11.2 | 28.2 | 10 | | | | |
| | 450 | SOSM 1-45C | 540 | 472 | 540 | 61 | 32 | 3 | 12.7 | 33.2 | 15 | 550 | 550 | 66 | 6.6 |
| | | SOSM 1-45H | | | | | | | 13.4 | 33.9 | 10 | | | | |
| | 500 | SOSM 1-50C | 590 | 522 | 590 | 61 | 32 | 3 | 15.0 | 40.5 | 15 | 600 | 600 | 66 | 7.2 |
| | | SOSM 1-50H | | | | | | | 15.8 | 41.3 | 10 | | | | |
| | 600 | SOSM 1-60C | 690 | 622 | 690 | 61 | 32 | 3 | 19.7 | 54.4 | 15 | 700 | 700 | 66 | 8.4 |
| | | SOSM 1-60H | | | | | | | 20.7 | 55.4 | 10 | | | | |

※受枠アンカーは、図表仕様になります。

- 1 ステンレス
- 2 Tバー式玄関マット
- 3 ビット塗物
- 4 ステンレストラフ
- 5 樹脂FRP
- 6 組構式ステール
- 7 圧接式ステール
- 8 カラー舗装用みぞ蓋
- 9 フロアーハッチ
- 10 飾物製品

SOPM

ステンレス製カラー舗装用溝蓋
集水柵用
 (磁器タイル用)

型式記号説明
SOPM 2-30
 ステンレス製磁器タイル用
 柵蓋表示(目地なし)

荷重 (T-2) 柵穴 (300mm)

適用荷重

T-14 T-2 歩道用

- ◆目地なしタイプ。蓋と受枠のスキマから排水するタイプです。
- ◆充填深さは32mm(T-14は深さ31mm)です。
- ◆標準仕様で防音ゴムパッキンを装着しています。

- ◆開閉には別売りハンドルSH-3をご利用願います。
- ◆充填材は含まれていません。

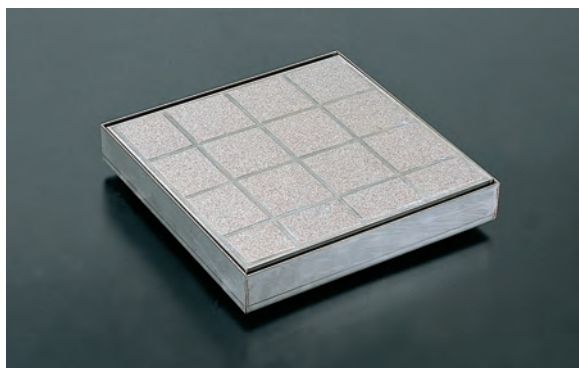

| 番号 | 部品名 | 材質 |
|----|--------|------------------|
| 1 | 底板 | SUS304 |
| 2 | 補強材 | SUS304 |
| 3 | クッション材 | 天然ゴム |
| 4 | 受枠 | SUS304 |
| 5 | 取外し用金具 | SUS304 |
| 6 | アンカー | 溶融亜鉛めっき鋼板 (SGAC) |

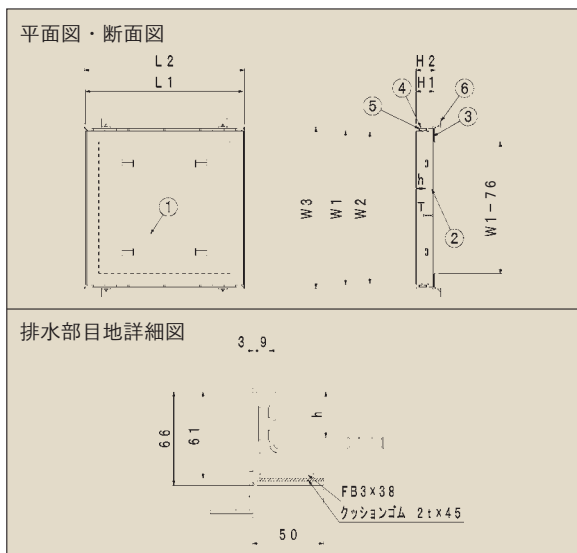

※受枠アンカーは図表仕様になります。

SOPM製品規格(集水柵用)目地なし

| 適用荷重 | 柵穴 (mm) | 型式記号 | 本体寸法 (mm) | | | | | | 仕様 | | | 四方枠 (SOSL) | | | |
|------|---------|------------|-----------|----------|---------|-----------|----------|----------|-------------|--------------|----------|------------|------|------|-----------|
| | | | 本体幅 (W1) | 充填幅 (W2) | 長さ (L1) | 本体高さ (H1) | 充填深さ (h) | 底板厚み (T) | 本体重量 (kg/枚) | 充填時重量 (kg/枚) | スキマ (mm) | 受枠外寸 (mm) | | | 重量 (kg/組) |
| | | | | | | | | | | | | (W3) | (L2) | (H2) | |
| T-14 | 300 | SOPM 14-30 | 376 | 368 | 390 | 61 | 31 | 4 | 8.4 | 19.6 | 9 | 400 | 400 | 66 | 4.8 |
| | 350 | SOPM 14-35 | 426 | 418 | 440 | 61 | 31 | 4 | 10.1 | 24.6 | | 450 | 450 | 66 | 5.4 |
| | 400 | SOPM 14-40 | 476 | 468 | 490 | 61 | 31 | 4 | 12.1 | 30.2 | | 500 | 500 | 66 | 6.0 |
| | 450 | SOPM 14-45 | 526 | 518 | 540 | 61 | 31 | 4 | 14.6 | 36.8 | | 550 | 550 | 66 | 6.6 |
| | 500 | SOPM 14-50 | 576 | 568 | 590 | 61 | 31 | 4 | 17.2 | 43.0 | | 600 | 600 | 66 | 7.2 |
| | 600 | SOPM 14-60 | 676 | 668 | 690 | 61 | 31 | 4 | 22.8 | 59.6 | | 700 | 700 | 66 | 8.4 |
| T-2 | 300 | SOPM 2-30 | 376 | 368 | 390 | 61 | 32 | 3 | 6.9 | 18.1 | 9 | 400 | 400 | 66 | 4.8 |
| | 350 | SOPM 2-35 | 426 | 418 | 440 | 61 | 32 | 3 | 8.3 | 22.8 | | 450 | 450 | 66 | 5.4 |
| | 400 | SOPM 2-40 | 476 | 468 | 490 | 61 | 32 | 3 | 9.8 | 27.9 | | 500 | 500 | 66 | 6.0 |
| | 450 | SOPM 2-45 | 526 | 518 | 540 | 61 | 32 | 3 | 11.9 | 24.1 | | 550 | 550 | 66 | 6.6 |
| | 500 | SOPM 2-50 | 576 | 568 | 590 | 61 | 32 | 3 | 14.0 | 40.6 | | 600 | 600 | 66 | 7.2 |
| | 600 | SOPM 2-60 | 676 | 668 | 690 | 61 | 32 | 3 | 18.6 | 55.4 | | 700 | 700 | 66 | 8.4 |
| 歩道用 | 300 | SOPM 1-30 | 376 | 368 | 390 | 61 | 32 | 3 | 6.7 | 17.9 | 9 | 400 | 400 | 66 | 4.8 |
| | 350 | SOPM 1-35 | 426 | 418 | 440 | 61 | 32 | 3 | 8.1 | 22.6 | | 450 | 450 | 66 | 5.4 |
| | 400 | SOPM 1-40 | 476 | 468 | 490 | 61 | 32 | 3 | 9.6 | 27.7 | | 500 | 500 | 66 | 6.0 |
| | 450 | SOPM 1-45 | 526 | 518 | 540 | 61 | 32 | 3 | 11.6 | 33.8 | | 550 | 550 | 66 | 6.6 |
| | 500 | SOPM 1-50 | 576 | 568 | 590 | 61 | 32 | 3 | 13.7 | 40.3 | | 600 | 600 | 66 | 7.2 |
| | 600 | SOPM 1-60 | 676 | 668 | 690 | 61 | 32 | 3 | 18.2 | 55.0 | | 700 | 700 | 66 | 8.4 |



●SH-2(インサート取手)
 ※材質SUS304



●SH-2専用ハンドル
 ※材質SS材(電気メッキ仕上げ)



●SH-3(開閉ハンドル)
 ※材質SS材(電気メッキ仕上げ)

- 1 ステレオレンス
- 2 Tバー式玄関マット
- 3 ビット産物
- 4 ステレオレンス
- 5 樹脂FRP
- 6 組立式タイル
- 7 圧接式タイル
- 8 カラー舗装用みぞ蓋
- 9 フロアーハッチ
- 10 舗装製品



- ◆目地(スリット)の規格ピッチはP=15mm(C)とP=10mm(H)の2種類になります。
- ◆充填深さは66mm(T-14は深さ65mm)です。
- ◆標準仕様で防音ゴムパッキンを装着しています。

- ◆開閉には別売りハンドルSH-3をご利用願います。
- ◆充填材は含まれていません。



| 番号 | 部品名 | 材質 |
|----|--------|--------|
| 1 | 目地 | SUS304 |
| 2 | 底板 | SUS304 |
| 3 | 補強材 | SUS304 |
| 4 | クッション材 | 天然ゴム |
| 5 | 受枠 | SUS304 |
| 6 | アンカー | SUS304 |

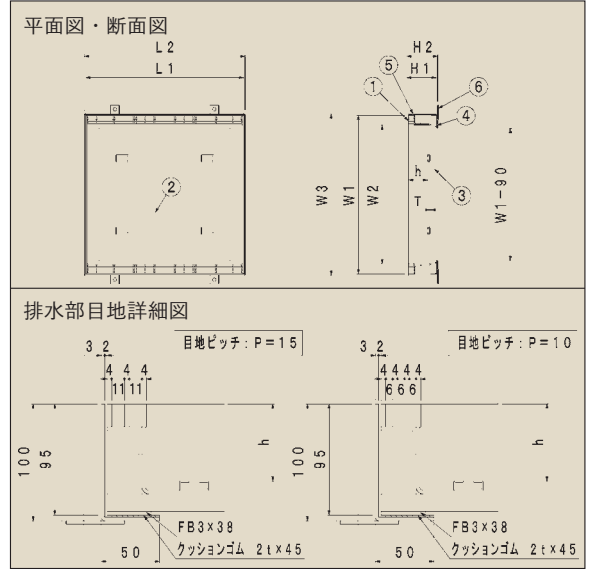

※受枠アンカーは図表仕様になります。

SISM製品規格(集水柵用)目地付き

| 適用荷重 | 柵穴 (mm) | 型式記号 | 本体寸法 (mm) | | | | | | 仕様 | | | 四方枠 (SISL) | | | |
|------|-------------|-------------|-----------|----------|---------|-----------|----------|----------|-------------|--------------|------------|------------|-----|-----------|-----|
| | | | 本体幅 (W1) | 充填幅 (W2) | 長さ (L1) | 本体高さ (H1) | 充填深さ (h) | 底板厚み (T) | 本体重量 (kg/枚) | 充填時重量 (kg/枚) | 目地ピッチ (mm) | 受枠外寸 (mm) | | 重量 (kg/組) | |
| T-14 | 300 | SISM 14-30C | 390 | 322 | 390 | 95 | 65 | 4 | 10.3 | 29.1 | 15 | 400 | 400 | 100 | 6.5 |
| | | SISM 14-30H | | | | | | | 10.8 | 29.6 | 10 | | | | |
| | 350 | SISM 14-35C | 440 | 372 | 440 | 95 | 65 | 4 | 12.2 | 36.8 | 15 | 450 | 450 | 100 | 7.4 |
| | | SISM 14-35H | | | | | | | 12.8 | 37.4 | 10 | | | | |
| | 400 | SISM 14-40C | 490 | 422 | 490 | 95 | 65 | 4 | 14.5 | 45.6 | 15 | 500 | 500 | 100 | 8.2 |
| | | SISM 14-40H | | | | | | | 15.1 | 46.2 | 10 | | | | |
| | 450 | SISM 14-45C | 540 | 472 | 540 | 95 | 65 | 4 | 17.3 | 55.7 | 15 | 550 | 550 | 100 | 9.0 |
| | | SISM 14-45H | | | | | | | 18.0 | 56.4 | 10 | | | | |
| | 500 | SISM 14-50C | 590 | 522 | 590 | 95 | 65 | 4 | 20.4 | 66.9 | 15 | 600 | 600 | 100 | 9.8 |
| | | SISM 14-50H | | | | | | | 21.2 | 67.7 | 10 | | | | |
| 600 | SISM 14-60C | 690 | 622 | 690 | 95 | 65 | 4 | 26.7 | 91.7 | 15 | 700 | 700 | 100 | 11.5 | |
| | SISM 14-60H | | | | | | | 27.7 | 92.7 | 10 | | | | | |
| T-2 | 300 | SISM 2-30C | 390 | 322 | 390 | 95 | 66 | 3 | 9.1 | 27.9 | 15 | 400 | 400 | 100 | 6.5 |
| | | SISM 2-30H | | | | | | | 9.6 | 28.4 | 10 | | | | |
| | 350 | SISM 2-35C | 440 | 372 | 440 | 95 | 66 | 3 | 10.7 | 35.3 | 15 | 450 | 450 | 100 | 7.4 |
| | | SISM 2-35H | | | | | | | 11.3 | 35.9 | 10 | | | | |
| | 400 | SISM 2-40C | 490 | 422 | 490 | 95 | 66 | 3 | 12.5 | 43.6 | 15 | 500 | 500 | 100 | 8.2 |
| | | SISM 2-40H | | | | | | | 13.2 | 44.3 | 10 | | | | |
| | 450 | SISM 2-45C | 540 | 472 | 540 | 95 | 66 | 3 | 14.9 | 53.3 | 15 | 550 | 550 | 100 | 9.0 |
| | | SISM 2-45H | | | | | | | 15.6 | 54.0 | 10 | | | | |
| | 500 | SISM 2-50C | 590 | 522 | 590 | 95 | 66 | 3 | 17.5 | 64.0 | 15 | 600 | 600 | 100 | 9.8 |
| | | SISM 2-50H | | | | | | | 18.3 | 64.8 | 10 | | | | |
| 600 | SISM 2-60C | 690 | 622 | 690 | 95 | 66 | 3 | 22.7 | 87.7 | 15 | 700 | 700 | 100 | 11.5 | |
| | SISM 2-60H | | | | | | | 23.7 | 88.7 | 10 | | | | | |
| 歩道用 | 300 | SISM 1-30C | 390 | 322 | 390 | 95 | 66 | 3 | 8.9 | 27.7 | 15 | 400 | 400 | 100 | 6.5 |
| | | SISM 1-30H | | | | | | | 9.4 | 28.2 | 10 | | | | |
| | 350 | SISM 1-35C | 440 | 372 | 440 | 95 | 66 | 3 | 10.5 | 35.1 | 15 | 450 | 450 | 100 | 7.4 |
| | | SISM 1-35H | | | | | | | 11.0 | 35.6 | 10 | | | | |
| | 400 | SISM 1-40C | 490 | 422 | 490 | 95 | 66 | 3 | 12.3 | 43.4 | 15 | 500 | 500 | 100 | 8.2 |
| | | SISM 1-40H | | | | | | | 12.9 | 44.0 | 10 | | | | |
| | 450 | SISM 1-45C | 540 | 472 | 540 | 95 | 66 | 3 | 14.6 | 53.0 | 15 | 550 | 550 | 100 | 9.0 |
| | | SISM 1-45H | | | | | | | 15.4 | 53.8 | 10 | | | | |
| | 500 | SISM 1-50C | 590 | 522 | 590 | 95 | 66 | 3 | 17.2 | 63.7 | 15 | 600 | 600 | 100 | 9.8 |
| | | SISM 1-50H | | | | | | | 18.0 | 64.5 | 10 | | | | |
| 600 | SISM 1-60C | 690 | 622 | 690 | 95 | 66 | 3 | 22.3 | 87.3 | 15 | 700 | 700 | 100 | 11.5 | |
| | SISM 1-60H | | | | | | | 23.3 | 88.3 | 10 | | | | | |

※受枠アンカーは、図表仕様になります。

- 1 ステンレス
- 2 Tバー式空洞マット
- 3 ビット産物
- 4 ステンレスアンカー
- 5 樹脂FRP
- 6 組構式マテール
- 7 圧接式マテール
- 8 カラー舗装用みぞ蓋
- 9 フロアーハッチ
- 10 舗装製品



- ◆目地なしタイプ。蓋と受枠のスキマから排水するタイプです。
- ◆充填深さは66mm(T-14は深さ65mm)です。
- ◆標準仕様で防音ゴムパッキンを装着しています。

- ◆開閉には別売りハンドルSH-3をご利用願います。
- ◆充填材は含まれていません。



| 番号 | 部品名 | 材質 |
|----|--------|--------|
| 1 | 底板 | SUS304 |
| 2 | 補強材 | SUS304 |
| 3 | クッション材 | 天然ゴム |
| 4 | 受枠 | SUS304 |
| 5 | アンカー | SUS304 |
| 6 | 取外し用具 | SUS304 |

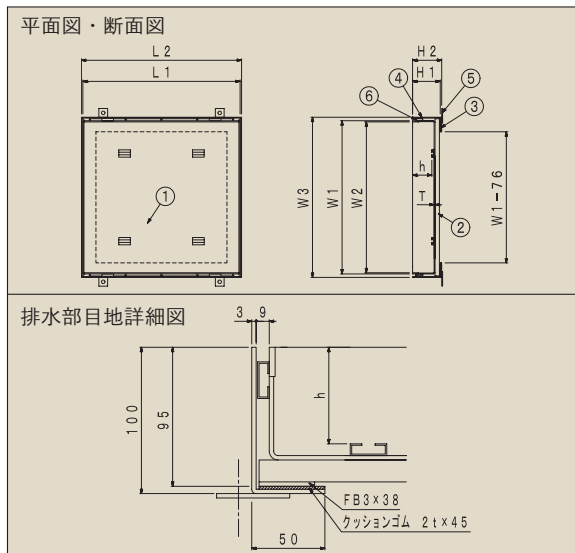

※受枠アンカーは図表仕様になります。

SIPM製品規格・定価表(集水柵用)目地なし

| 適用荷重 | 柵穴(mm) | 型式記号 | 本体寸法 (mm) | | | | | | 仕様 | | | 四方枠 (SISL) | | | |
|------|--------|------------|-----------|----------|---------|-----------|----------|----------|-------------|--------------|----------|------------|-----|-----|-----------|
| | | | 本体幅 (W1) | 充填幅 (W2) | 長さ (L1) | 本体高さ (H1) | 充填深さ (h) | 底板厚み (T) | 本体重量 (kg/枚) | 充填時重量 (kg/枚) | スキマ (mm) | 受枠外寸 (mm) | | | 重量 (kg/組) |
| T-14 | 300 | SIPM 14-30 | 376 | 368 | 390 | 95 | 65 | 4 | 10.0 | 31.0 | 9 | 400 | 400 | 100 | 6.5 |
| | 350 | SIPM 14-35 | 426 | 418 | 440 | 95 | 65 | 4 | 11.9 | 39.0 | | 450 | 450 | 100 | 7.4 |
| | 400 | SIPM 14-40 | 476 | 468 | 490 | 95 | 65 | 4 | 14.0 | 47.9 | | 500 | 500 | 100 | 8.2 |
| | 450 | SIPM 14-45 | 526 | 518 | 540 | 95 | 65 | 4 | 16.8 | 58.3 | | 550 | 550 | 100 | 9.0 |
| | 500 | SIPM 14-50 | 576 | 568 | 590 | 95 | 65 | 4 | 19.7 | 69.6 | | 600 | 600 | 100 | 9.8 |
| | 600 | SIPM 14-60 | 676 | 668 | 690 | 95 | 65 | 4 | 25.8 | 94.8 | | 700 | 700 | 100 | 11.5 |
| T-2 | 300 | SIPM 2-30 | 376 | 368 | 390 | 95 | 66 | 3 | 8.3 | 29.3 | 9 | 400 | 400 | 100 | 6.5 |
| | 350 | SIPM 2-35 | 426 | 418 | 440 | 95 | 66 | 3 | 9.8 | 36.9 | | 450 | 450 | 100 | 7.4 |
| | 400 | SIPM 2-40 | 476 | 468 | 490 | 95 | 66 | 3 | 11.6 | 45.5 | | 500 | 500 | 100 | 8.2 |
| | 450 | SIPM 2-45 | 526 | 518 | 540 | 95 | 66 | 3 | 13.8 | 55.3 | | 550 | 550 | 100 | 9.0 |
| | 500 | SIPM 2-50 | 576 | 568 | 590 | 95 | 66 | 3 | 16.2 | 66.1 | | 600 | 600 | 100 | 9.8 |
| | 600 | SIPM 2-60 | 676 | 668 | 690 | 95 | 66 | 3 | 21.2 | 90.2 | | 700 | 700 | 100 | 11.5 |
| 歩道用 | 300 | SIPM 1-30 | 376 | 368 | 390 | 95 | 66 | 3 | 8.1 | 29.1 | 9 | 400 | 400 | 100 | 6.5 |
| | 350 | SIPM 1-35 | 426 | 418 | 440 | 95 | 66 | 3 | 9.6 | 36.7 | | 450 | 450 | 100 | 7.4 |
| | 400 | SIPM 1-40 | 476 | 468 | 490 | 95 | 66 | 3 | 13.2 | 47.1 | | 500 | 500 | 100 | 8.2 |
| | 450 | SIPM 1-45 | 526 | 518 | 540 | 95 | 66 | 3 | 13.6 | 55.1 | | 550 | 550 | 100 | 9.0 |
| | 500 | SIPM 1-50 | 576 | 568 | 590 | 95 | 66 | 3 | 15.9 | 65.8 | | 600 | 600 | 100 | 9.8 |
| | 600 | SIPM 1-60 | 676 | 668 | 690 | 95 | 66 | 3 | 20.8 | 89.8 | | 700 | 700 | 100 | 11.5 |



●SH-2(インサート取手)
※材質SUS304

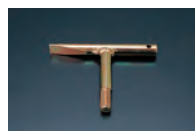

●SH-2専用ハンドル
※材質 SS材(電気メッキ仕上げ)



●SH-3(開閉ハンドル)
※材質SS材(電気メッキ仕上げ)

- 1 ステンレス
- 2 Tバー式玄関マット
- 3 ビット産物
- 4 ステンレストラフ
- 5 樹脂FRP
- 6 組構式アチール
- 7 圧接式アチール
- 8 カラー舗装用みぞ蓋
- 9 フロアハッチ
- 10 舗装製品

1 ステンレス
プレチンク

SOSL(カラー舗装用専用受枠)磁器タイル用

SOSL(カラー舗装用専用受枠)磁器タイル用

| 適用高さH | 型式記号 | 受枠寸法 厚t×高さh×受部D | 重量 (kg/2m) |
|-------|------|--------------------|---------------|
| 61 | SOSL | L-3×66×50 | 6.0 |

注1 定尺は2000mm/本

注2 クッション材は、2t×45を標準装着しています。

SOSL詳細図

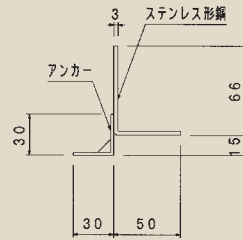

2 エバー式
クッション材

SOSLU(カラー舗装用専用受枠)磁器タイル用

U字溝用金具付

SOSLU(カラー舗装用専用受枠)磁器タイル用

| 適用高さH | 型式記号 | 受枠寸法 厚t×高さh×受部D | 重量 (kg/2m) |
|-------|-------|--------------------|---------------|
| 61 | SOSLU | L-3×66×50 | 7.0 |

注1 定尺は2000mm/本

注2 クッション材は、2t×45を標準装着しています。

注3 U字溝用金具については、溝幅により仕様が異なりますので予めご指示願います。

注4 U字溝用金具については、定尺2000mmに付き4ヶ所になります。(@600mm)

SOSLU詳細図

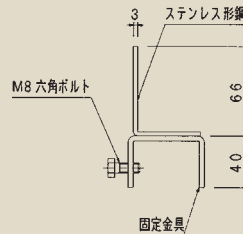

3 磁器
タイル

4 ステンレス
U字溝

5 樹脂
フタ

SISL(カラー舗装用専用受枠)インターロッキングブロック用

SISL(カラー舗装用専用受枠)インターロッキングブロック用

| 適用高さH | 型式記号 | 受枠寸法 厚t×高さh×受部D | 重量 (kg/2m) |
|-------|------|--------------------|---------------|
| 95 | SISL | L-3×100×50 | 8.0 |

注1 定尺は2000mm/本

注2 クッション材は、2t×45を標準装着しています。

SISL詳細図

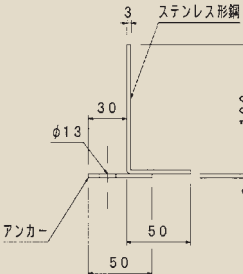

6 組
立式
ステー

7 圧
接
式
ステー

8 カラー
舗装
用
用
金
具

SISLU(カラー舗装用専用受枠)インターロッキングブロック用

U字溝用金具付

SISLU(カラー舗装用専用受枠)インターロッキングブロック用

| 適用高さH | 型式記号 | 受枠寸法 厚t×高さh×受部D | 重量 (kg/2m) |
|-------|-------|--------------------|---------------|
| 95 | SISLU | L-3×100×50 | 8.9 |

注1 定尺は2000mm/本

注2 クッション材は、2t×45を標準装着しています。

注3 U字溝用金具については、溝幅により仕様が異なりますので予めご指示願います。

注4 U字溝用金具については、定尺2000mmに付き4ヶ所になります。(@600mm)

SISLU詳細図

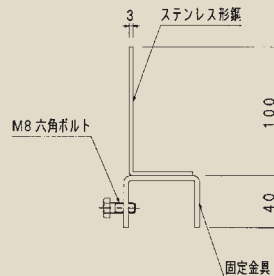

9 フ
ロ
ア
ー
ハ
ッ
チ

10 飾
物
製
品

開閉ハンドル

SH-2・SH-2専用ハンドル
SH-3

1
ステレオ
ブレッキング

| 型式記号 |
|----------------------------------|
| SH-2 |
| 注1 SH-2は本体に取り付けるタイプです。 材質:SUS304 |
| 注2 開閉には、SH-2専用ハンドルをご使用下さい。 |



2
Tバー式
交換マット

| 型式記号 |
|---------------------------------|
| SH-2専用ハンドル |
| 注1 SH-2専用ハンドル 材質:SS材(電気メッキ仕上げ品) |



3
ビット
金物

| 型式記号 |
|-------------------|
| SH-3開閉ハンドル |
| 材質:SS材(電気メッキ仕上げ品) |



4
ステレオ
スラスト
ソケット

5
樹脂
フタ

カラー舗装用みぞ蓋の納まり

6
組
立式
チェール
ブレッキング
フック

SOSG 2-30C(P15) 施工例(目地付きタイプ)

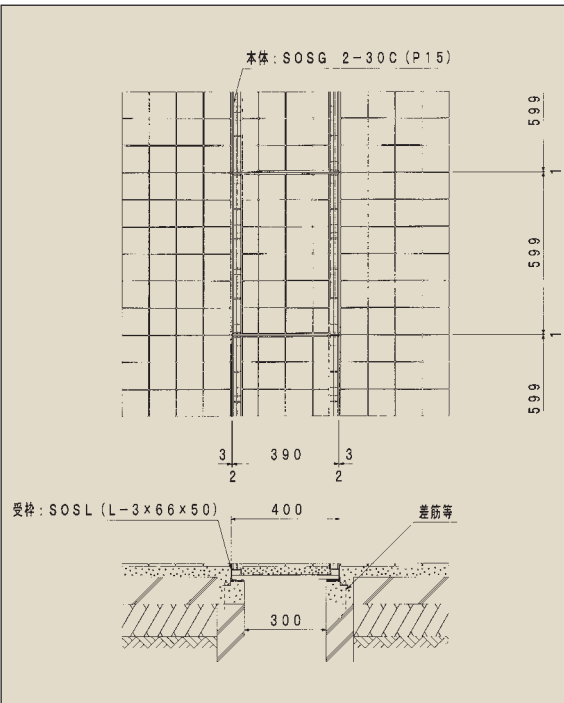

SOPG 2-30 施工例(目地なしタイプ)

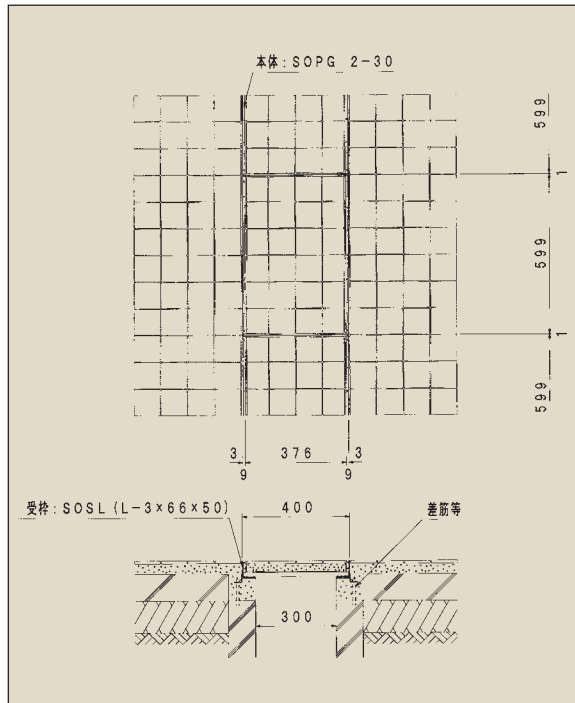

7
圧
接式
チェール
ブレッキング
フック

8
カラー
舗装用
みぞ蓋

9
フロー
アー
ハッチ

10
舗
装
製
品