

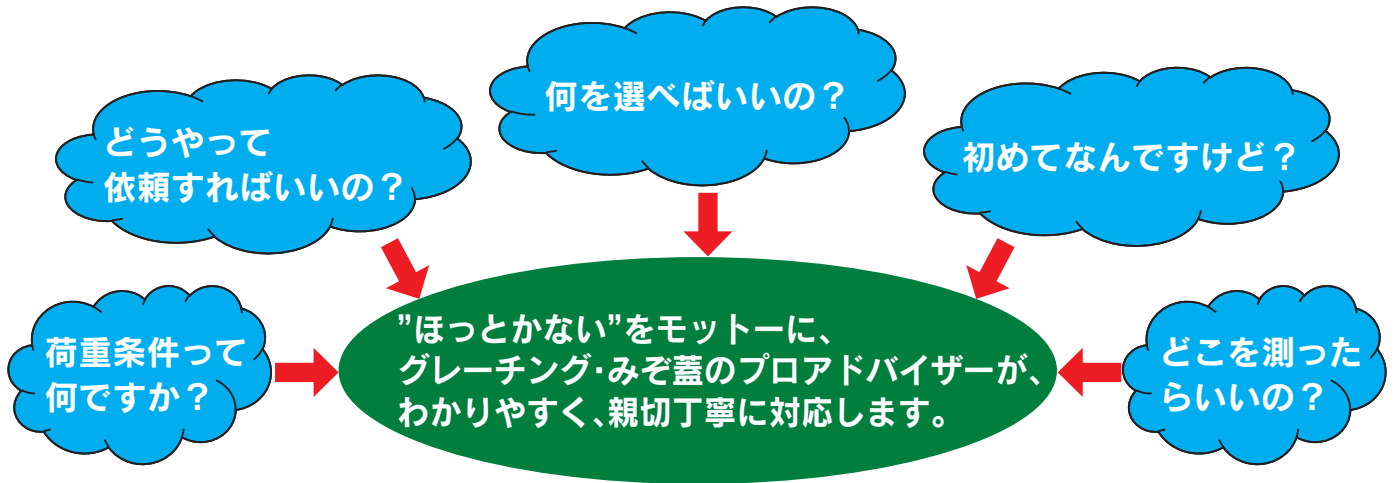

グレーチング・みぞ蓋 ミニカタログ



プロアドバイザーへお任せください！





製品の選定・使用方法・施工方法・特注品・購入方法
 どんな事でも お気軽にご相談ください。

☎0594-74-2286
 📠0594-74-2739
 ✉ok@okuoka-net.jp

HP問い合わせ → 

【流れについて】

- ①お問合せ
- ②商品選定
- ③お見積り
- ④ご注文
- ⑤手配

- ◆**問合せ用紙をご利用の場合、必要事項をご記入後、FAXもしくはメールでお送りください。**
 ※特注品をご希望の場合や商品選定の判断が難しい場合、設置場所や既存の蓋の画像をメールでお送りください。推奨形状など詳細ご提案させていただきます。
- ◆**お見積り(具体的な販売金額)につきましては、弊社・販売店経由でのご案内となります。**
 ※恐れ入りますが、直接販売は行っておりません。
 ※弊社HPにて弊社・販売店一覧を記載しております。
 ご不明な場合、当社販売店をご紹介させていただきます。
- ◆**ご注文後、確認用図面をお送りします。図面承認頂戴後、製作、出荷手配を行い、納期ご案内させていただきます。**
 ※お支払い方法については、弊社・販売店へお尋ねください。

- ◎創業50年。国内製造メーカーとして、高品質な製品の製造に努めています。安心してご依頼ください。
- ◎溝の蓋に関するお困りごと、何でもご相談ください。特注品のお見積り、製作対応も承っております。

★確認用図面をお送りしますので、ご不明点ございましたら何でもお尋ねください。

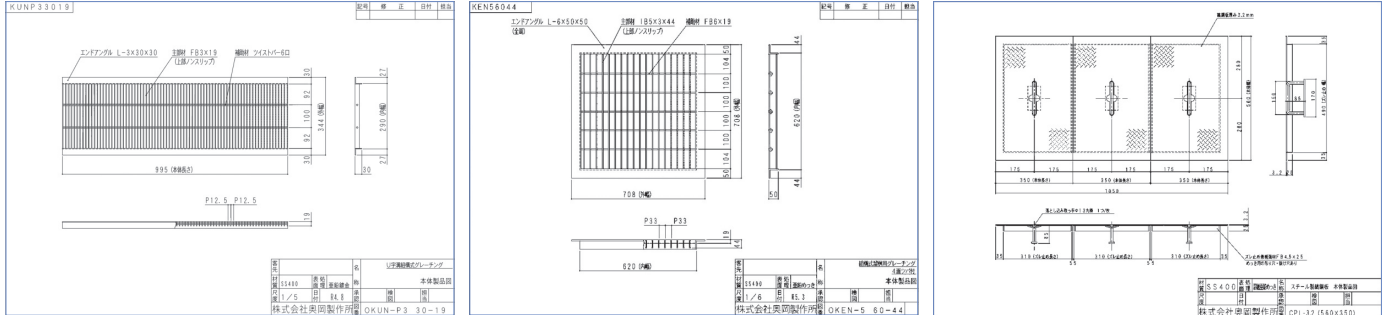



お問い合わせ用紙

御見積り 御発注 **ご発注要項** (適用項目にご記入及び○を付けて下さい。)

御名前	お客様		店舗名			ご担当者				
荷重条件	歩行者のみ ・ 普通乗用車 ・ トラック()t車									
材質	鉄鋼製(SS400) ・ ステンレス製(SUS304)									
製品仕様	溝の中が見えるタイプ					溝の中が見えないタイプ				
	プレーン仕様			ノンスリップ仕様			縞鋼板製仕様			
	並目	中間目	細目	並目	中間目	細目				
	▼記入	①.U字溝用			④.片面U字溝用			⑦.溜柵用		
溝のパターン ①~⑧										
A寸法	mm							or		
B寸法	mm							or		
a寸法	mm							or		
H寸法	mm							or		
段差H寸法	mm							or		
溝の長さ	mm	②.かさ上げ溝用			⑤.テーパ溝用			⑧.改良柵用		
数量	枚									
		or			or			or		
		③.段差U字溝用			⑥.歩道上がり用			⑧.改良柵用		
その他	※異形の溝・柵は概略の寸法をご記入下さい。(採寸は溝内で測定して下さい。角度は必ず測定願います。) ご質問・ご依頼事項もございましたらご記入下さい。 また、写真等詳しい資料がございましたら、e-mail(ok@okuoka-net.jp)にお送りください。									

設置事例 & 特注品事例





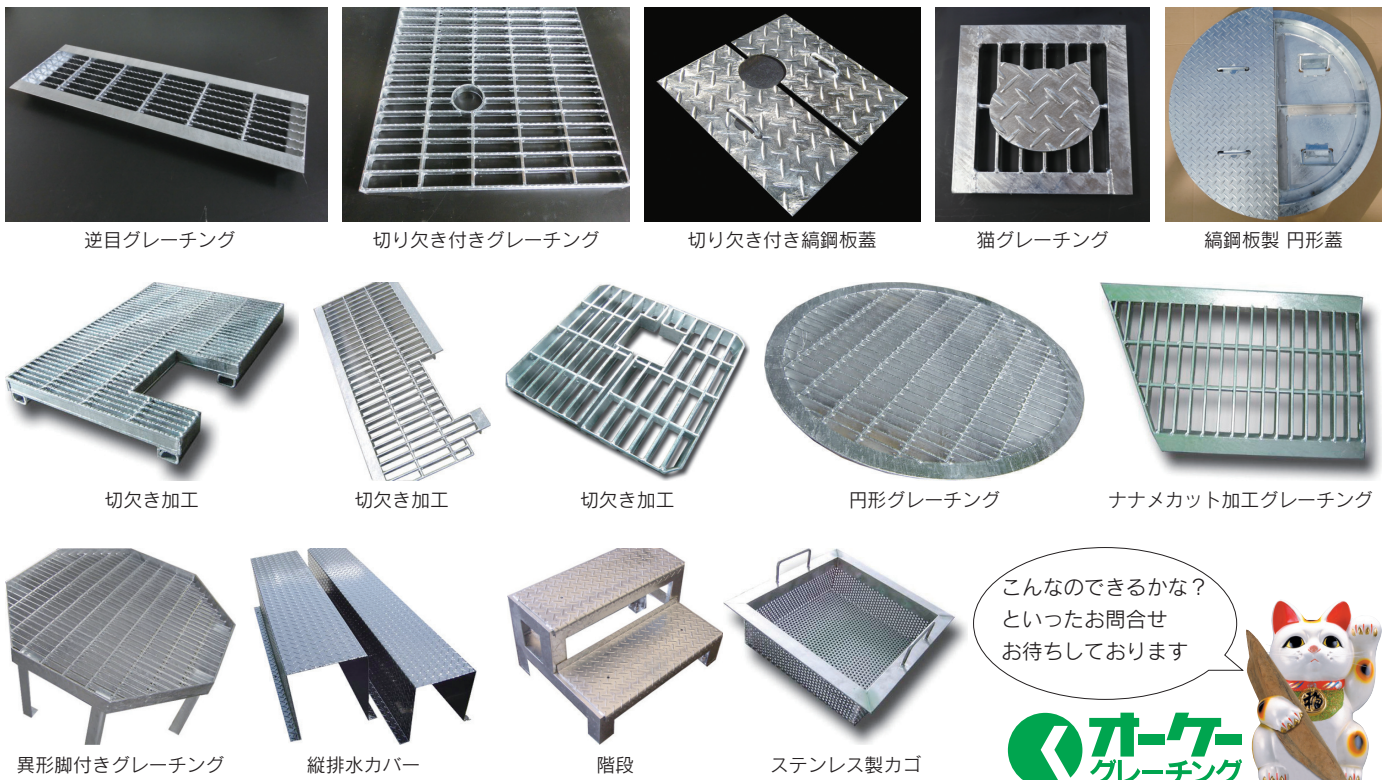

【設置事例】



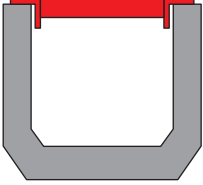

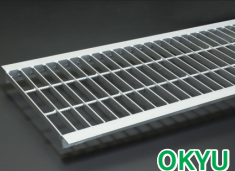
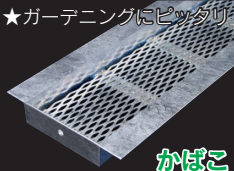

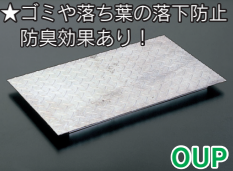
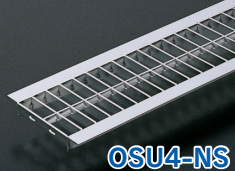
【特注品事例】

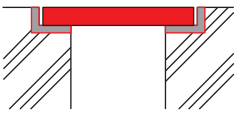
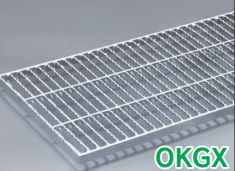
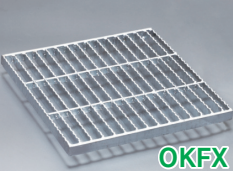
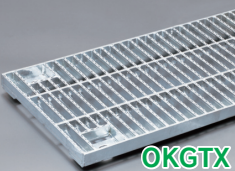
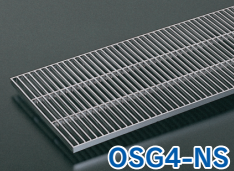

▼製品ラインナップ

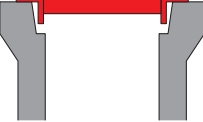
【1】U字溝用 “置くだけ”なので 設置が簡単！ 用途に応じた製品を 各種ご用意しております 	製品 イメージ	 OKU	 OKUN	 OKYU	 かばこ ★ガーデニングにピッタリ
		スチール製 標準タイプ	スチール製 ノンスリップタイプ	スチール製 軽量タイプ(歩道用)	スチール製 景観用タイプ
	ページ数	P8~11	P12~15	P16	P17
	製品 イメージ	 OKA ★フォークリフトの通行に オススメ！	 OUP ★ゴミや落ち葉の落下防止 防臭効果あり！	 OSU4-NS	 OSPE ★浴室等の水周りに最適
	スチール製 縞鋼板貼りタイプ	スチール製 縞鋼板製タイプ	ステンレス製 ノンスリップタイプ	ステンレス製 みぞ蓋	
ページ数	P18~19	P18~19	P30~31	P34	

【2】側溝用 “受枠”の施工が 必要です 	製品 イメージ	 OKGX	 OKFX	 OKGTX	 OSG4-NS
		スチール製 ノンスリップタイプ	スチール製 集水枘用	スチール製 ボルト固定式タイプ	ステンレス製 ノンスリップタイプ
	ページ数	P24~25	P26~27	P28~29	P32~33

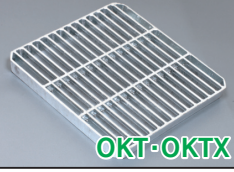
【3】枘用 “置くだけ”なので 設置が簡単！ 	製品 イメージ	 OKB	 OKEN	 OKEN/B	 OKT-OKTX
		スチール製 縞鋼板製タイプ	スチール製 溜枘用	スチール製 改良枘用	スチール製 会所枘用
	ページ数	P18~19	P20	P21	P22~23

【4】その他 特殊な製品も多数 取り扱っております	製品 イメージ	 樹脂製	 スロープ	 マンホール鉄蓋	 簡易階段
	ページ数	P35	P36	P37	P37
	製品 イメージ	 受枠	 騒音防止用パッキン 盗難防止用連結金具	 フローアハッチ	 ゴミ止め
	ページ数	P38~39	P40~P41	P42	P43



こんな溝にお困りではないですか？



溝幅に“柔軟な”グレーチング

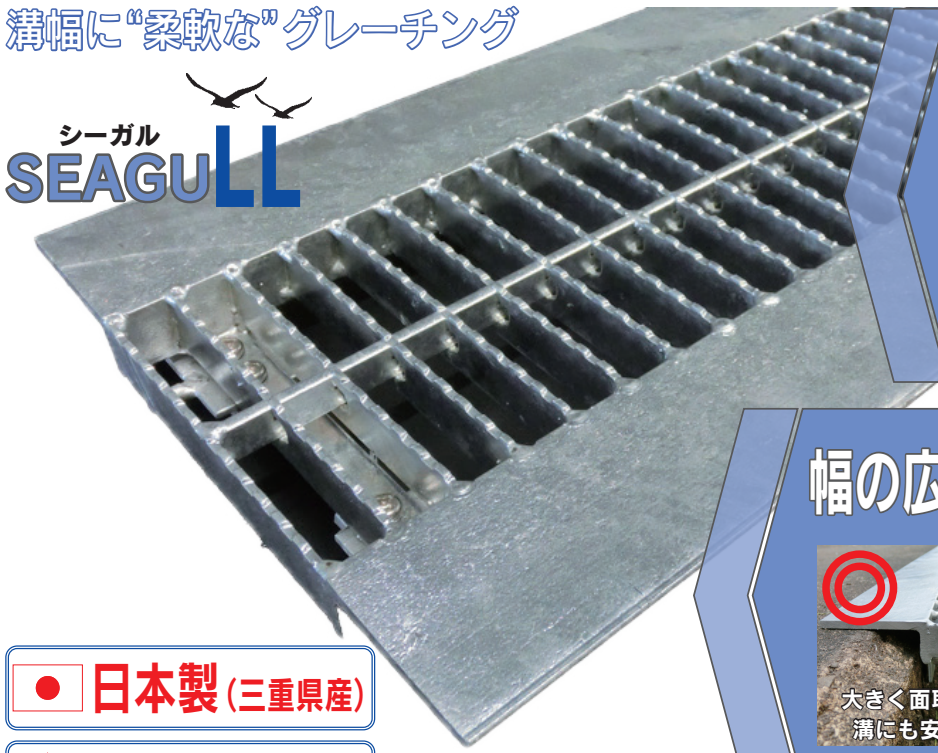

スキマ17mm(中間目)



台車、ヘビーカー、車椅子など
車輪がはまりにくい！

幅の広いエンドアングル



大きく面取りされた
溝にも安心設置！



従来品だと溝にひっかかり
が少なく危険！

● 日本製(三重県産)

★ 特許取得済み

T-2 普通乗用車対応



可動式の内幅

様々な溝の深さにも対応
(アジャスターの向きを反転)



アジャスター(調整金具)付きで
あいまいな幅の溝にも設置可能！

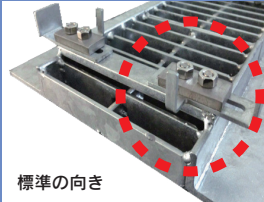

標準の向き

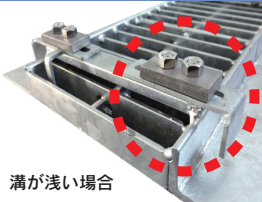

溝が浅い場合

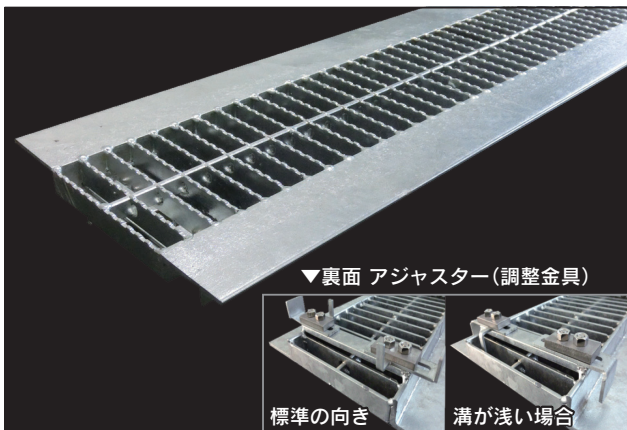

- ◎従来の規格品よりも幅の広いエンドアングル
- ◎アジャスター(調整金具)付きで、あいまいな溝幅にも対応可能
- ◎ベビーカー・車椅子・台車等の車輪がはまりにくい中間目タイプ(スキマ17mm)
- ◎主部材には滑り止め加工付き部材を使用

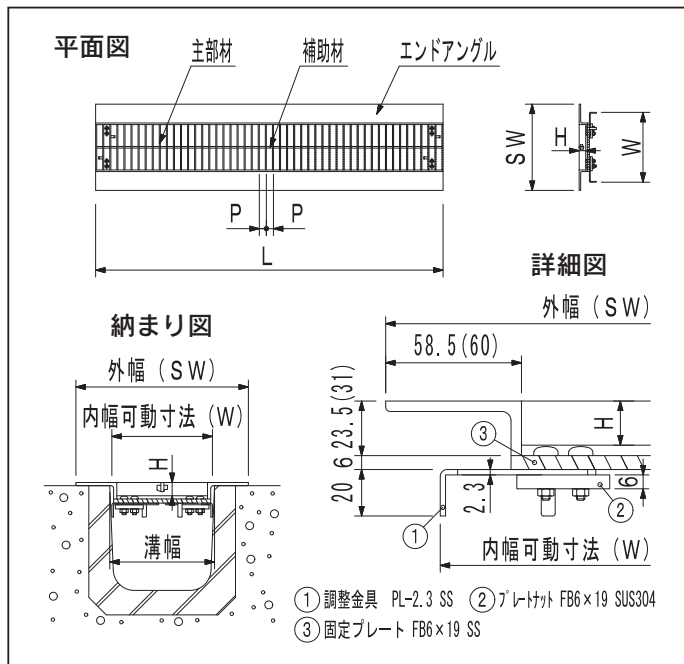

SEAGULL 製品規格

適用荷重	溝幅 [mm]	型式記号	本体寸法(mm)				重量 (kg/枚)	使用部材(mm)		JANコード (下6桁)
			内幅可動寸法 (W)	外幅 (SW)	長さ (L)	高さ (H)		エンドアングル	主部材・ピッチ(P)	
T-2	90~140用	SEAGULL 90-140	80~140	188	995	19	7.2	L-4.5×23.5×58.5	FB3×19(P20) (ノンスリップ部材)	901401
	150~200用	SEAGULL 150-200	139~200	247						152001
	210~260用	SEAGULL 210-260	202~263	310						212606
	265~310用	SEAGULL 265-310	256~317	364						265312
	320~380用	SEAGULL 320-380	319~377	427	500	25	9.3	L-6×31×60	FB3×25(P20) (ノンスリップ部材)	受注製作品
	365~430用	SEAGULL 365-430	362~420	470						12.7

※JANコードの国・企業コードは4937727です。

■アジャスター(調整金具)について

溝に合うように向きや内幅を調整してご使用ください。

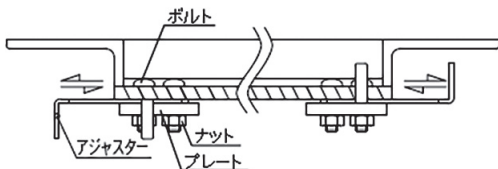
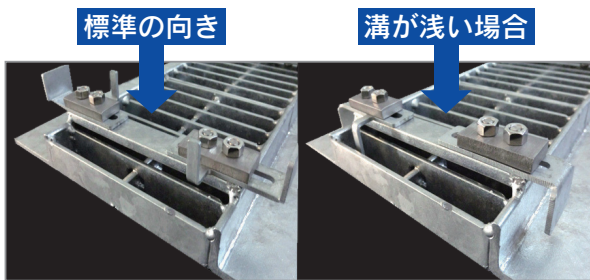

《ご使用方法》

- ①アジャスターとプレートをボルトで軽く止める
- ②グレーチングを溝に設置
- ③アジャスターのつまみ部分で内幅を調整
- ④ボルトをしっかり締めて固定する
- ⑤再度グレーチングを裏返し、ゆるみ止め用のナットを付け、完成

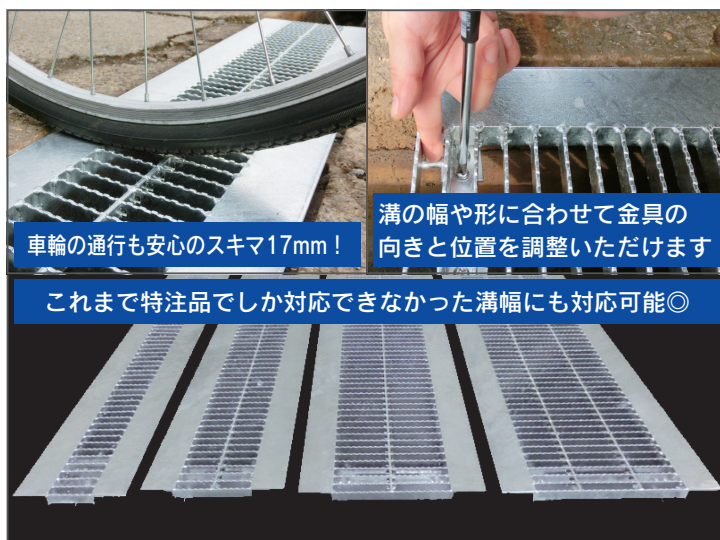



《注意点》

- ・製品設置後、定期的にネジ部分の締まりを点検いただき、締め直してください。
- ・アングル部分に滑り止めが必要な場合、市販品(ゴム等)をお買い求めください。
- ・本来の使用法や適用荷重以外での使用、衝撃によって生じたクレームについては責任を負いかねますのでご了承ください。
- ・製品を取扱う際は、軍手などで手を保護して作業してください。
- ・当社HPにて金具の調整方法を掲載しておりますのでぜひご覧ください。
(<http://okuoka-net.jp/>)

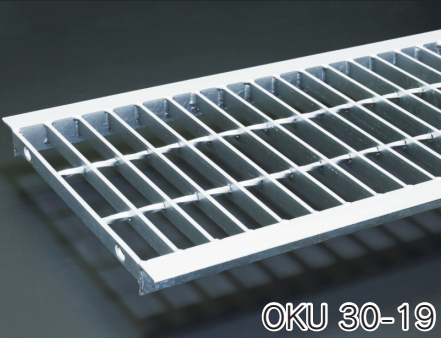

スチール製 U字溝用グレーチング (標準タイプ) 溶融亜鉛めっき仕上げ

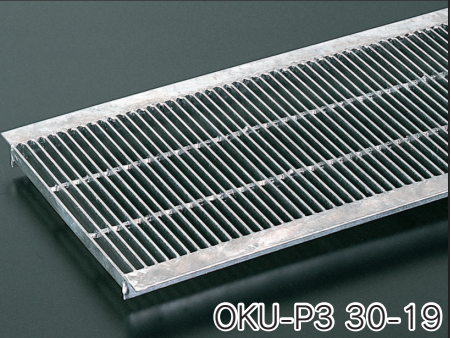
並目【OKU】	中間目【OKU-M】	細目【OKU-P】
	オススメ 	
OKU 30-19	OKU-M3 30-19	OKU-P3 30-19
ピッチ33	ピッチ20 or 22	ピッチ12.5 or 15
◎ノーマルな標準タイプ	◎車輪がはまりにくい (ベビーカー・車椅子・台車 等) ◎幼児が歩きやすい ◎小石が挟まりにくい	◎車輪がはまりにくい (ベビーカー・車椅子・台車 等) ◎幼児が歩きやすい ◎ハイヒールでも歩きやすい

①部材の名称

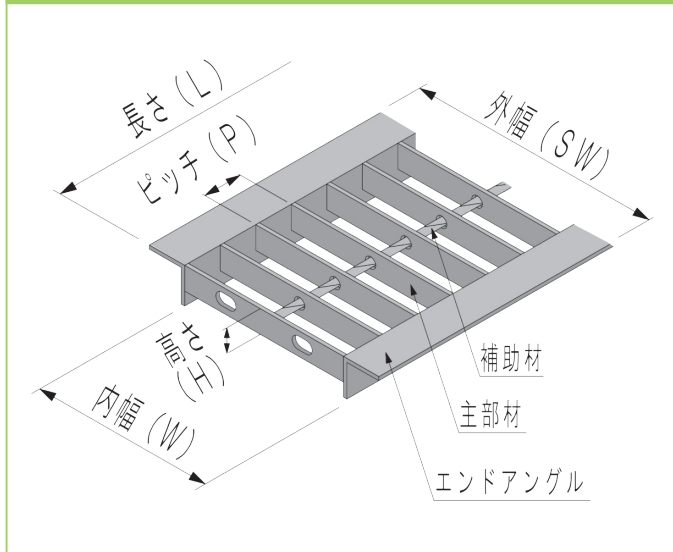

②納まり図

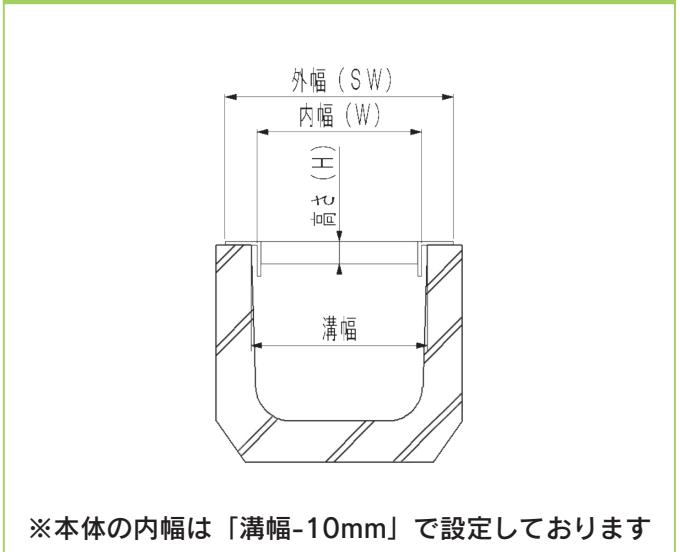

▼設置事例



▼特注加工も承っております(別途お見積り)

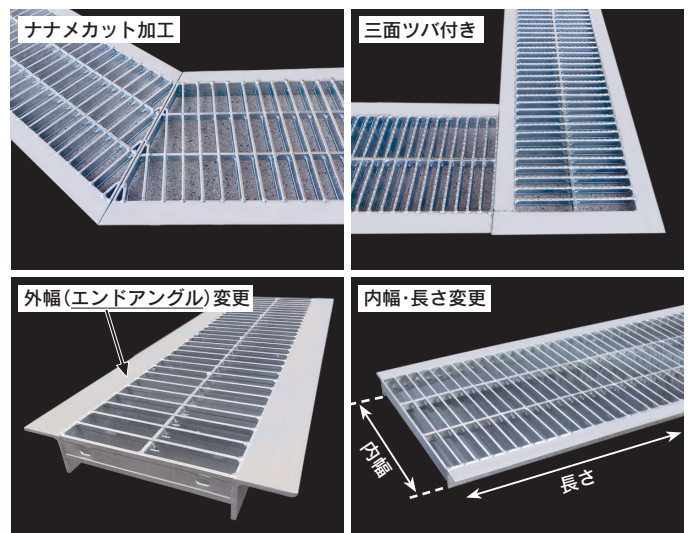

U字溝用グレーチングの選び方

① 材質を選ぶ

スチール製 (P8~19)

OR ステンレス製 (P30~31)

【特徴】

- ・溶融亜鉛めっき仕上げ
- ・安価で購入しやすい

【よく使用する場所】

- ・戸建て住宅、アパート、マンションなどの駐車場や道路脇の側溝など

【特徴】

- ・錆びにくい材質＋電解研磨仕上げ
- ・高級感のある光沢で見た目が美しい

【よく使用する場所】

- ・厨房、食品工場、浴室、マンションや商業施設内の側溝など、美観・衛生が求められる場所

② 溝幅を確認する

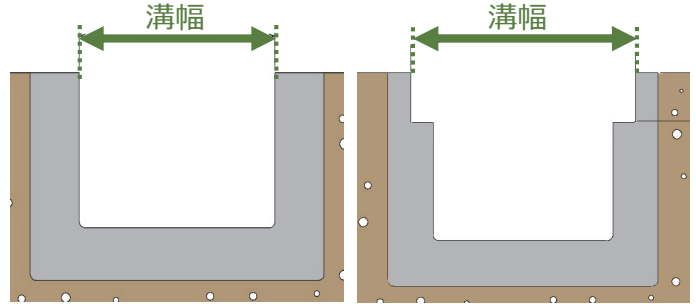
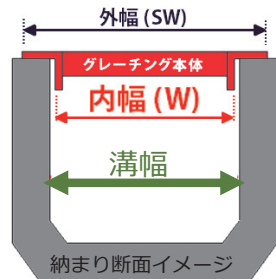

※ご参考① (例) 300(溝幅) - 10 = 290(内幅)

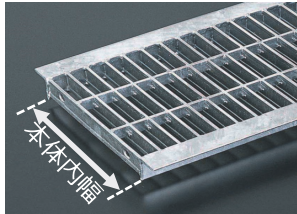

規格品の**本体内幅**は、**「溝幅-10mm」**で設定されています。
(溝幅ピッタリだとはまらない可能性があるため)

※ご参考② 【オススメ シーガル (P6~7)】



左画像のように、溝のふちが大きく面取りされている場合、規格品の外幅寸法では合わない場合がございます。
(ご判断難しい場合、当社までお問合せください。)

③ 荷重条件を確認する (上を何が通りますか?)



人、台車、自転車
(5.0KN/m²の等分布荷重)



総重量が6t以下の車輛
(RV車・2tトラック)



総重量が2t以下の車輛
(普通乗用車)



総重量が14t以下の車輛
(4~8tトラック)

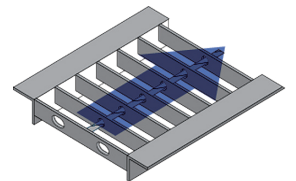

上記矢印「側溝」の向きで耐荷重は算出されています。

④ ピッチを選ぶ

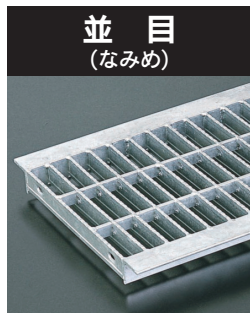

・ノーマル仕様
・安価



・車輪がはまりにくい
・幼児が歩きやすい
・細目より軽量で安価
・小石が挟まりにくい



・車輪がはまりにくい
・幼児が歩きやすい
・ハイヒールでも歩きやすい

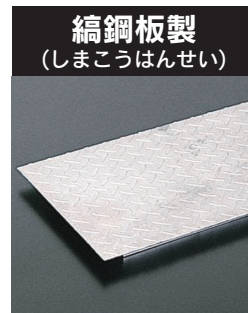

・ゴミの落下防止
・歩きやすい
・防臭効果あり

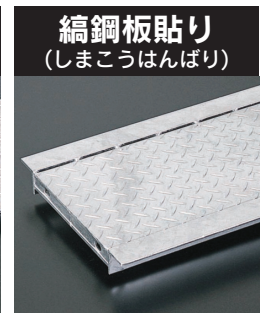

・フォークリフトの通行にオススメ!
・縞鋼板製より強度が高い

⑤ ノンスリップの有無を選ぶ

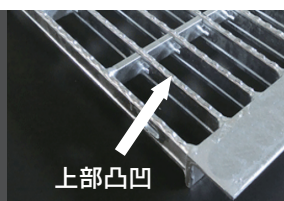
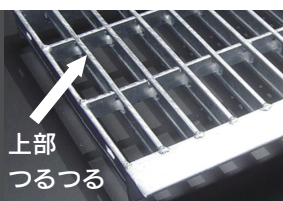





































水をよく使用する場所(厨房や食品工場など)や人がよく歩く場所の場合、滑り止め効果のあるノンスリップタイプをお選びください。

定価表 スチール製 U字溝用グレーチング (標準タイプ)

溶融亜鉛めっき仕上げ

オーケー
グレーチング

溝幅 [mm]	OKU 標準 並目 内幅W(外幅SW)×長さL×高さH(ピッチ) [mm]	オススメ OKU-M 標準 中間目 内幅W(外幅SW)×長さL×高さH(ピッチ) [mm]	OKU-P 標準 細目 内幅W(外幅SW)×長さL×高さH(ピッチ) [mm]
90	 OKU 9-19 80(134)×995×19(P33) ¥4,700/枚	 OKU-M3 9-19 80(134)×995×19(P20) ¥5,200/枚	 OKU-P3 9-19 80(134)×995×19(P12.5) ¥5,800/枚
	 OKU 9-25 80(150)×995×25(P33) ¥6,300/枚		
100	 OKU 10-19 90(144)×995×19(P33) ¥4,800/枚	 OKU-M3 10-19 90(144)×995×19(P20) ¥5,300/枚	 OKU-P3 10-19 90(144)×995×19(P12.5) ¥6,200/枚
	 OKU 10-25 90(160)×995×25(P33) ¥6,500/枚		
120	 OKU 12-19 110(164)×995×19(P33) ¥5,000/枚	 OKU-M3 12-19 110(164)×995×19(P20) ¥5,700/枚	 OKU-P3 12-19 110(164)×995×19(P12.5) ¥6,600/枚
	 OKU 12-25 110(180)×995×25(P33) ¥8,000/枚		
150	 OKU 15-19 140(194)×995×19(P33) ¥5,300/枚	 OKU-M3 15-19 140(194)×995×19(P20) ¥6,300/枚	 OKU-P3 15-19 140(194)×995×19(P12.5) ¥7,100/枚
	 OKU 15-25 140(210)×995×25(P33) ¥8,200/枚		
180	 OKU 18-19 170(224)×995×19(P33) ¥5,700/枚	 OKU-M3 18-19 170(224)×995×19(P20) ¥6,700/枚	 OKU-P3 18-19 170(224)×995×19(P12.5) ¥8,000/枚
	 OKU 18-25 170(240)×995×25(P33) ¥8,600/枚		
200	 OKU 20-19 190(244)×995×19(P33) ¥6,100/枚	 OKU-M3 20-19 190(244)×995×19(P20) ¥7,000/枚	 OKU-P3 20-19 190(244)×995×19(P12.5) ¥8,600/枚
	 OKU 20-25 190(260)×995×25(P33) ¥8,800/枚		
	 OKU 20-32 190(260)×995×32(P33) ¥9,500/枚		
240	 OKU 24-19 230(284)×995×19(P33) ¥6,900/枚	 OKU-M3 24-19 230(284)×995×19(P20) ¥7,400/枚	 OKU-P3 24-19 230(284)×995×19(P12.5) ¥9,900/枚
	 OKU 24-25 230(300)×995×25(P33) ¥9,200/枚		
	 OKU 24-32 230(300)×995×32(P33) ¥10,500/枚		
300	 OKU 30-19 290(344)×995×19(P33) ¥8,000/枚	 OKU-M3 30-19 290(344)×995×19(P20) ¥9,500/枚	 OKU-P3 30-19 290(344)×995×19(P12.5) ¥11,900/枚
	 OKU 30-25 290(360)×995×25(P33) ¥11,000/枚		
	 OKU 30-38 290(360)×995×38(P33) ¥13,800/枚		
	 OKU 30-44 290(378)×995×44(P33) ¥17,400/枚		

一緒に購入がオススメ!

★騒音防止用パッキン(P40)

★盗難防止用連結金具(P41)

③荷重条件

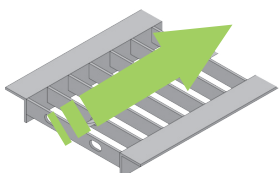

⇒人・台車・自転車
(5. OKN/m²の等分布荷重)



⇒総重量が2t以下の車輛
例) 普通乗用車(RV車は除く)



⇒総重量が6t以下の車輛
例) 2tトラック・RV車等



⇒総重量が14t以下の車輛
例) 4~8tトラック・路線バス等

※上記矢印「側溝」の向きで算出しております

定価表 スチール製 U字溝用グレーチング (標準タイプ)

溶融亜鉛めっき仕上げ

オーケー
グレーチング

溝幅 [mm]	OKU 標準 並目ピッチ 内幅W(外幅SW)×長さL×高さH(ピッチ) [mm]	オススメ OKU-M 標準 中間ピッチ 内幅W(外幅SW)×長さL×高さH(ピッチ) [mm]	OKU-P 標準 細目ピッチ 内幅W(外幅SW)×長さL×高さH(ピッチ) [mm]
360	OKU 36-25 350(420)×995×25 (P33) ¥13,500/枚	OKU-M3 36-19 350(404)×995×19 (P20) ¥10,500/枚	OKU-P3 36-19 350(404)×995×19 (P12.5) ¥13,600/枚
	OKU 36-32 350(420)×995×32 (P33) ¥15,500/枚	OKU-M5 36-25 350(420)×995×25 (P22) ¥17,300/枚	OKU-P5 36-25 350(420)×995×25 (P15) ¥21,200/枚
	OKU 36-44 350(438)×995×44 (P33) ¥20,700/枚	OKU-M5 36-38 350(420)×995×38 (P22) ¥22,000/枚	OKU-P5 36-32 350(420)×995×32 (P15) ¥25,300/枚
	OKU 36-50S 350(438)×995×50 (P33) ¥26,000/枚	OKU-M5 36-44 350(438)×995×44 (P22) ¥27,800/枚	
400	OKU 40-25 390(460)×995×25 (P33) ¥15,500/枚	OKU-M3 40-19 390(444)×995×19 (P20) ¥12,100/枚	OKU-P3 40-19 390(444)×995×19 (P12.5) ¥15,600/枚
	OKU 40-32 390(460)×995×32 (P33) ¥17,700/枚	OKU-M5 40-25 390(460)×995×25 (P22) ¥19,500/枚	OKU-P5 40-25 390(460)×995×25 (P15) ¥24,200/枚
	OKU 40-50S 390(478)×995×50 (P33) ¥31,500/枚	OKU-M5 40-38 390(460)×995×38 (P22) ¥24,900/枚	OKU-P5 40-32 390(460)×995×32 (P15) ¥28,800/枚
	OKU 40-50 390(478)×995×50 (P35.3) ¥32,700/枚	OKU-M5 40-44 390(478)×995×44 (P22) ¥31,000/枚	OKU-P5 40-38 390(460)×995×38 (P15) ¥32,400/枚
450	OKU 45-25 440(510)×995×25 (P33) ¥16,800/枚	OKU-M3 45-19 440(494)×995×19 (P20) ¥13,300/枚	OKU-P3 45-19 440(494)×995×19 (P12.5) ¥17,400/枚
	OKU 45-32 440(510)×995×32 (P33) ¥19,000/枚	OKU-M5 45-25 440(510)×995×25 (P22) ¥21,100/枚	OKU-P5 45-25 440(510)×995×25 (P15) ¥26,700/枚
	OKU 45-50S 440(528)×995×50 (P33) ¥35,000/枚	OKU-M5 45-44 440(528)×995×44 (P22) ¥34,000/枚	OKU-P5 45-38 440(510)×995×38 (P15) ¥36,200/枚
	OKU 45-55 440(558)×995×55 (P35.3) ¥42,100/枚	OKU-M5 45-50S 440(528)×995×50 (P22) ¥45,000/枚	OKU-P5 45-44 440(528)×995×44 (P15) ¥41,600/枚
500	OKU 50-25 490(560)×995×25 (P33) ¥18,500/枚	OKU-M3 50-25 490(560)×995×25 (P20) ¥19,700/枚	OKU-P3 50-25 490(560)×995×25 (P12.5) ¥28,400/枚
	OKU 50-32 490(560)×995×32 (P33) ¥21,600/枚	OKU-M5 50-32 490(560)×995×32 (P22) ¥26,900/枚	OKU-P5 50-25 490(560)×995×25 (P15) ¥31,700/枚
	OKU 50-50 490(578)×995×50 (P35.3) ¥39,200/枚	OKU-M5 50-44 490(578)×995×44 (P22) ¥36,700/枚	OKU-P5 50-38 490(560)×995×38 (P15) ¥42,900/枚
	OKU 50-60 490(608)×995×60 (P35.3) ¥48,700/枚		OKU-P5 50-44 490(578)×995×44 (P15) ¥49,000/枚
600	OKU 60-25 590(660)×995×25 (P33) ¥22,000/枚	OKU-M5 60-25 590(660)×995×25 (P22) ¥27,100/枚	OKU-P5 60-25 590(660)×995×25 (P15) ¥37,300/枚
	OKU 60-38 590(660)×995×38 (P33) ¥27,800/枚	OKU-M5 60-32 590(660)×995×32 (P22) ¥31,400/枚	OKU-P5 60-32 590(660)×995×32 (P15) ¥44,800/枚
	OKU 60-55 590(708)×995×55 (P35.3) ¥52,700/枚	OKU-M5 60-50S 590(678)×995×50 (P22) ¥57,000/枚	OKU-P5 60-44 590(678)×995×44 (P15) ¥57,500/枚
	OKU 60-75 590(728)×995×75 (P35.3) ¥67,400/枚		



④ エンドアングル

L-3×30×30	L-6×65×65
L-5×40×40	L-6×75×75
L-6×50×50	

⑤ 補助材の本数(本体幅別)

50~100mm	351~450mm
101~255mm	451~550mm
256~350mm	551~650mm

スチール製 U字溝用グレーチング (ノンスリップタイプ) 溶融亜鉛めっき仕上げ

並目【OKUN】	中間目【OKUN-M】	細目【OKUN-P】
	オススメ 	
OKUN 30-25	OKUN-M3 30-19	OKUN-P3 30-19
ピッチ30 or 33	ピッチ20 or 22	ピッチ12.5 or 15
◎滑り止め加工付きのシンプルなタイプ	◎車輪がはまりにくい (ベビーカー・車椅子・台車 等) ◎幼児が歩きやすい ◎小石が挟まりにくい	◎車輪がはまりにくい (ベビーカー・車椅子・台車 等) ◎幼児が歩きやすい ◎ハイヒールでも歩きやすい

①部材の名称

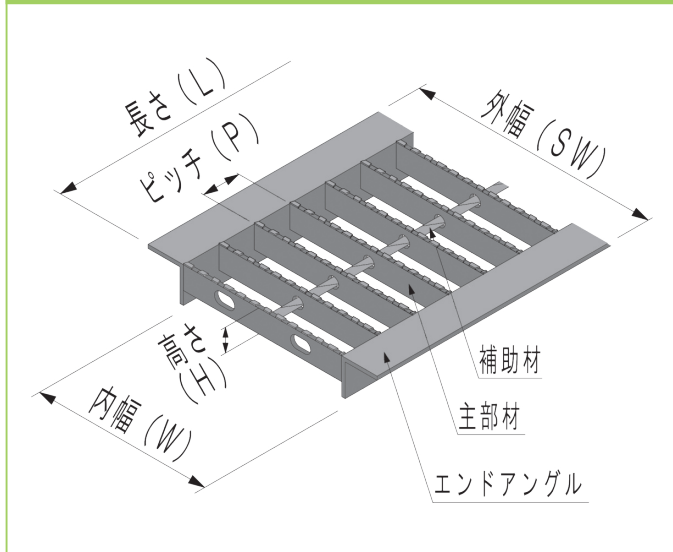

②納まり図

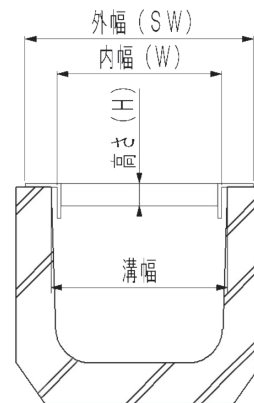

※本体の内幅は「溝幅-10mm」で設定しております

▼設置事例



▼特注加工も承っております(別途お見積り)

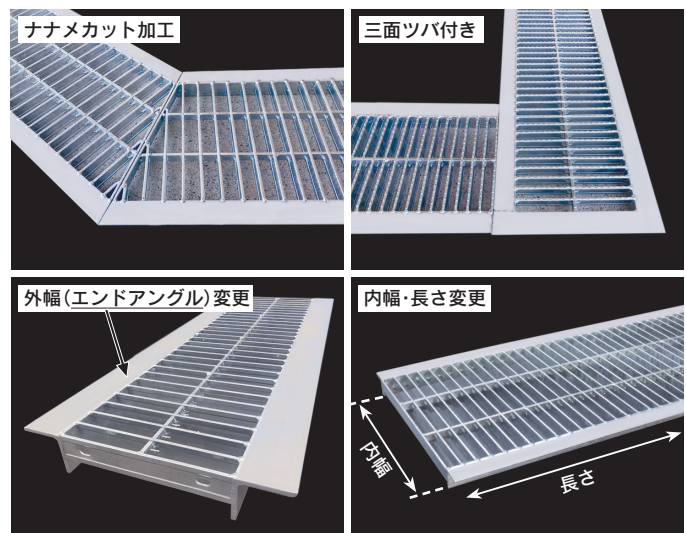

U字溝用グレーチングの選び方

① 材質を選ぶ

スチール製 (P8~19)

OR ステンレス製 (P30~31)

【特徴】

- ・溶融亜鉛めっき仕上げ
- ・安価で購入しやすい

【よく使用する場所】

- ・戸建て住宅、アパート、マンションなどの駐車場や道路脇の側溝など

【特徴】

- ・錆びにくい材質＋電解研磨仕上げ
- ・高級感のある光沢で見た目が美しい

【よく使用する場所】

- ・厨房、食品工場、浴室、マンションや商業施設内の側溝など、美観・衛生が求められる場所

② 溝幅を確認する

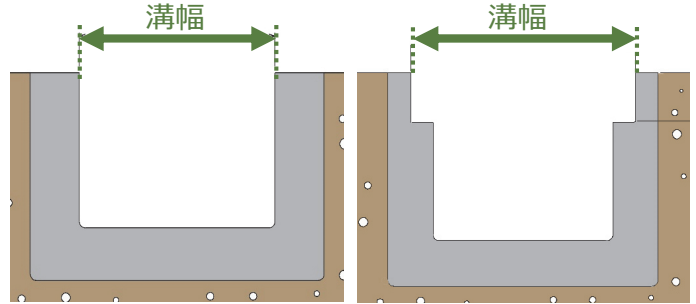
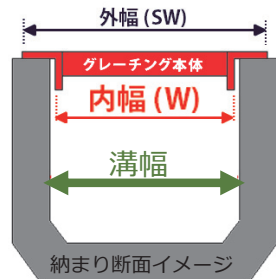

※ご参考① (例) 300(溝幅) - 10 = 290(内幅)

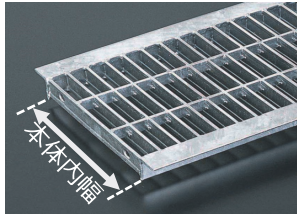

規格品の**本体**内幅は、**「溝幅-10mm」**で設定されています。
(溝幅ピッタリだとはまらない可能性があるため)

※ご参考② 【オススメ シーガル (P6~7)】



左画像のように、溝のふちが大きく面取りされている場合、規格品の外幅寸法では合わない場合がございます。
(ご判断難しい場合、当社までお問合せください。)

③ 荷重条件を確認する (上を何が通りますか?)



人、台車、自転車
(5.0KN/m²の等分布荷重)



総重量が6t以下の車輛
(RV車・2tトラック)



総重量が2t以下の車輛
(普通乗用車)



総重量が14t以下の車輛
(4~8tトラック)

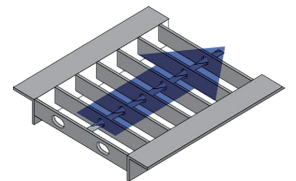

上記矢印「側溝」の向きで耐荷重は算出されています。

④ ピッチを選ぶ

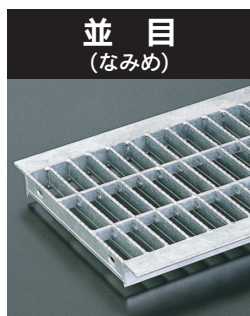

- ・ノーマル仕様
- ・安価



- ・車輪がはまりにくい
- ・幼児が歩きやすい
- ・細目より軽量で安価
- ・小石が挟まりにくい



- ・車輪がはまりにくい
- ・幼児が歩きやすい
- ・ハイヒールでも歩きやすい



- ・ゴミの落下防止
- ・歩きやすい
- ・防臭効果あり

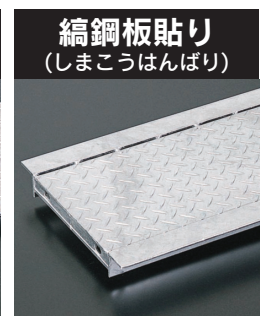

- ・フォークリフトの通行にオススメ!
- ・縞鋼板製より強度が高い

⑤ ノンスリップの有無を選ぶ

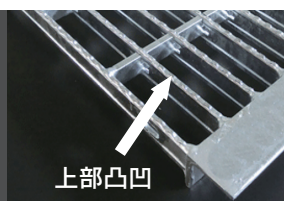
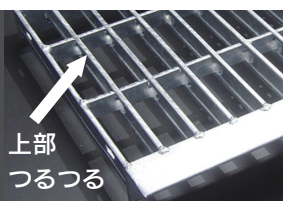

水をよく使用する場所(厨房や食品工場など)や人がよく歩く場所の場合、滑り止め効果のあるノンスリップタイプをお選びください。

定価表 スチール製 U字溝用グレーチング (ノンスリップタイプ) 溶融亜鉛めっき仕上げ



溝幅 [mm]	OKUN ノンスリップ 並目 内幅W(外幅SW)×長さL×高さH(ピッチ) [mm]	オススメ OKUN-M ノンスリップ 中間目 内幅W(外幅SW)×長さL×高さH(ピッチ) [mm]	OKUN-P ノンスリップ 細目 内幅W(外幅SW)×長さL×高さH(ピッチ) [mm]
90	OKUN-3 9-19 80(134)×995×19(P30) ¥4,700/枚	OKUN-M3 9-19 80(134)×995×19(P20) ¥5,400/枚	OKUN-P3 9-19 80(134)×995×19(P12.5) ¥6,100/枚
	OKUN-5 9-25 80(150)×995×25(P33) ¥6,400/枚		
100	OKUN-3 10-19 90(144)×995×19(P30) ¥4,800/枚	OKUN-M3 10-19 90(144)×995×19(P20) ¥5,500/枚	OKUN-P3 10-19 90(144)×995×19(P12.5) ¥6,500/枚
	OKUN-5 10-25 90(160)×995×25(P33) ¥6,600/枚		
120	OKUN-3 12-19 110(164)×995×19(P30) ¥5,000/枚	OKUN-M3 12-19 110(164)×995×19(P20) ¥5,900/枚	OKUN-P3 12-19 110(164)×995×19(P12.5) ¥6,900/枚
	OKUN-5 12-25 110(180)×995×25(P33) ¥8,100/枚		
150	OKUN-3 15-19 140(194)×995×19(P30) ¥5,300/枚	OKUN-M3 15-19 140(194)×995×19(P20) ¥6,500/枚	OKUN-P3 15-19 140(194)×995×19(P12.5) ¥7,400/枚
	OKUN-5 15-25 140(210)×995×25(P33) ¥8,600/枚	OKUN-M3 15-25 140(210)×995×25(P20) ¥9,900/枚	OKUN-P3 15-25 140(210)×995×25(P12.5) ¥10,700/枚
180	OKUN-3 18-19 170(224)×995×19(P30) ¥5,700/枚	OKUN-M3 18-19 170(224)×995×19(P20) ¥6,900/枚	OKUN-P3 18-19 170(224)×995×19(P12.5) ¥8,400/枚
	OKUN-5 18-25 170(240)×995×25(P33) ¥8,700/枚	OKUN-M3 18-25 170(240)×995×25(P20) ¥10,300/枚	OKUN-P3 18-25 170(240)×995×25(P12.5) ¥11,400/枚
200	OKUN-3 20-19 190(244)×995×19(P30) ¥6,100/枚	OKUN-M3 20-19 190(244)×995×19(P20) ¥7,200/枚	OKUN-P3 20-19 190(244)×995×19(P12.5) ¥9,000/枚
	OKUN-5 20-25 190(260)×995×25(P33) ¥9,900/枚	OKUN-M3 20-25 190(260)×995×25(P20) ¥10,900/枚	OKUN-P3 20-25 190(260)×995×25(P12.5) ¥12,200/枚
	OKUN-5 20-32 190(260)×995×32(P33) ¥9,900/枚	OKUN-M5 20-25 190(260)×995×25(P22) ¥12,200/枚	
240	OKUN-3 24-19 230(284)×995×19(P30) ¥6,900/枚	OKUN-M3 24-19 230(284)×995×19(P20) ¥7,600/枚	OKUN-P3 24-19 230(284)×995×19(P12.5) ¥10,400/枚
	OKUN-5 24-25 230(300)×995×25(P33) ¥9,600/枚	OKUN-M5 24-25 230(300)×995×25(P22) ¥12,600/枚	OKUN-P3 24-25 230(300)×995×25(P12.5) ¥14,500/枚
	OKUN-5 24-32 230(300)×995×32(P33) ¥11,000/枚	OKUN-M5 24-32 230(300)×995×32(P22) ¥14,900/枚	OKUN-P5 24-25 230(300)×995×25(P15) ¥15,900/枚
300	OKUN-3 30-19 290(344)×995×19(P30) ¥8,200/枚	OKUN-M3 30-19 290(344)×995×19(P20) ¥9,700/枚	OKUN-P3 30-19 290(344)×995×19(P12.5) ¥12,500/枚
	OKUN-5 30-25 290(360)×995×25(P33) ¥11,700/枚	OKUN-M3 30-25 290(360)×995×25(P20) ¥13,800/枚	OKUN-P3 30-25 290(360)×995×25(P12.5) ¥16,400/枚
	OKUN-5 30-38 290(360)×995×38(P33) ¥14,400/枚	OKUN-M5 30-32 290(360)×995×32(P22) ¥17,900/枚	OKUN-P5 30-25 290(360)×995×25(P15) ¥17,800/枚
	OKUN-5 30-44 290(378)×995×44(P33) ¥18,200/枚		OKUN-P5 30-32 290(360)×995×32(P15) ¥21,000/枚

一緒に購入がオススメ!

★騒音防止用パッキン(P40)

★盗難防止用連結金具(P41)

③荷重条件

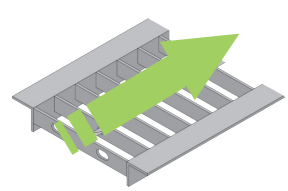

⇒人・台車・自転車
(5. OKN/m²の等分布荷重)



⇒総重量が2t以下の車輛
例) 普通乗用車(RV車は除く)



⇒総重量が6t以下の車輛
例) 2tトラック・RV車等



⇒総重量が14t以下の車輛
例) 4~8tトラック・路線バス等

※上記矢印「側溝」の向きで算出しております

定価表 スチール製 U字溝用グレーチング (ノンスリップタイプ) 溶融亜鉛めっき仕上げ

オーケー
グレーチング

溝幅 [mm]	OKUN 標準 並目ピッチ 内幅W(外幅SW)×長さL×高さH(ピッチ) [mm]	OKUN-M 標準 中間ピッチ 内幅W(外幅SW)×長さL×高さH(ピッチ) [mm]	OKUN-P 標準 細目ピッチ 内幅W(外幅SW)×長さL×高さH(ピッチ) [mm]
360	OKUN-5 36-25 350(420)×995×25 (P33) ¥14,000/枚	OKUN-M3 36-19 350(404)×995×19 (P20) ¥10,800/枚	OKUN-P3 36-19 350(404)×995×19 (P12.5) ¥14,300/枚
	OKUN-5 36-32 350(420)×995×32 (P33)	OKUN-M5 36-25 350(420)×995×25 (P22)	OKUN-P5 36-25 350(420)×995×25 (P15)
	OKUN-5 36-44 350(438)×995×44 (P33)	OKUN-M5 36-38 350(420)×995×38 (P22)	OKUN-P5 36-32 350(420)×995×32 (P15)
	OKUN-7 36-50 350(438)×995×50 (P35.3)	OKUN-M5 36-44 350(438)×995×44 (P22)	
400	OKUN-5 40-25 390(460)×995×25 (P33)	OKUN-M3 40-19 390(444)×995×19 (P20)	OKUN-P3 40-19 390(444)×995×19 (P12.5)
	OKUN-5 40-32 390(460)×995×32 (P33)	OKUN-M5 40-25 390(460)×995×25 (P22)	OKUN-P5 40-25 390(460)×995×25 (P15)
	OKUN-7 40-50 390(478)×995×50 (P35.3)	OKUN-M5 40-38 390(460)×995×38 (P22)	OKUN-P5 40-32 390(460)×995×32 (P15)
		OKUN-M5 40-44 390(478)×995×44 (P22)	OKUN-P5 40-38 390(460)×995×38 (P15)
450	OKUN-5 45-25 440(510)×995×25 (P33)	OKUN-M3 45-19 440(494)×995×19 (P20)	OKUN-P3 45-19 440(494)×995×19 (P12.5)
	OKUN-5 45-32 440(510)×995×32 (P33)	OKUN-M5 45-25 440(510)×995×25 (P22)	OKUN-P5 45-25 440(510)×995×25 (P15)
	OKUN-7 45-50 440(528)×995×50 (P35.3)	OKUN-M5 45-44 440(528)×995×44 (P22)	OKUN-P5 45-38 440(510)×995×38 (P15)
	OKUN-7 45-55 440(558)×995×55 (P35.3)		OKUN-P5 45-44 440(528)×995×44 (P15)
500	OKUN-5 50-25 490(560)×995×25 (P33)	OKUN-M3 50-25 490(560)×995×25 (P20)	OKUN-P3 50-25 490(560)×995×25 (P12.5)
	OKUN-5 50-32 490(560)×995×32 (P33)	OKUN-M5 50-32 490(560)×995×32 (P22)	OKUN-P5 50-25 490(560)×995×25 (P15)
	OKUN-7 50-50 490(578)×995×50 (P35.3)	OKUN-M5 50-44 490(578)×995×44 (P22)	OKUN-P5 50-38 490(560)×995×38 (P15)
	OKUN-7 50-60 490(608)×995×60 (P35.3)		OKUN-P5 50-44 490(578)×995×44 (P15)
600	OKUN-5 60-25 590(660)×995×25 (P33)	OKUN-M5 60-25 590(660)×995×25 (P22)	OKUN-P5 60-25 590(660)×995×25 (P15)
	OKUN-5 60-38 590(660)×995×38 (P33)	OKUN-M5 60-32 590(660)×995×32 (P22)	OKUN-P5 60-32 590(660)×995×32 (P15)
	OKUN-7 60-55 590(708)×995×55 (P35.3)		OKUN-P5 60-44 590(678)×995×44 (P15)
	OKUN-7 60-75 590(728)×995×75 (P35.3)		

④ エンドアングル

L-3×30×30	L-6×65×65
L-5×40×40	L-6×75×75
L-6×50×50	

⑤ 補助材の本数(本体幅別) ツイストバー フラットバー

50~100mm	351~450mm
101~255mm	451~550mm
256~350mm	551~650mm

スチール製 U字溝用グレーチング (エコノミー歩道用標準タイプ) 溶融亜鉛めっき仕上げ

並目【OKYU】

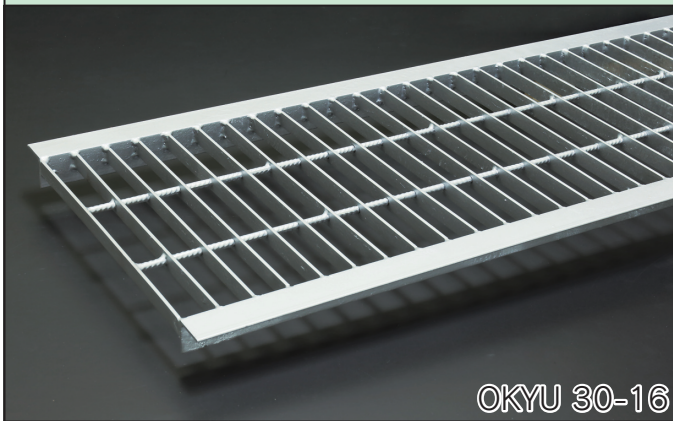

OKYU 30-16

ピッチ30

- ◎最軽量タイプ (当社比)
- ◎リーズナブルな価格
- ◎歩道用

溝幅 [mm]	OKYU 標準 並目ピッチ 内幅W(外幅SW)×長さL×高さH(ピッチ) [mm] 定価/枚		
150	OKYU 15-16 140(194)×995×16(P30) ¥4,700/枚		
180	OKYU 18-16 170(224)×995×16(P30) ¥5,100/枚		
240	OKYU 24-16 230(284)×995×16(P30) ¥5,800/枚		
300	OKYU 30-16 290(344)×995×16(P30) ¥6,600/枚		

一緒に購入がオススメ!

- ★騒音防止用パッキン(P40)
- ★盗難防止用連結金具(P41)



溝に人が落ちないようにしたいが、頻繁に通る場所ではないので費用を抑えたいというお客様にオススメです。通常のグレーチングと比べて軽いので清掃時の開閉もしやすいです。

①部材の名称

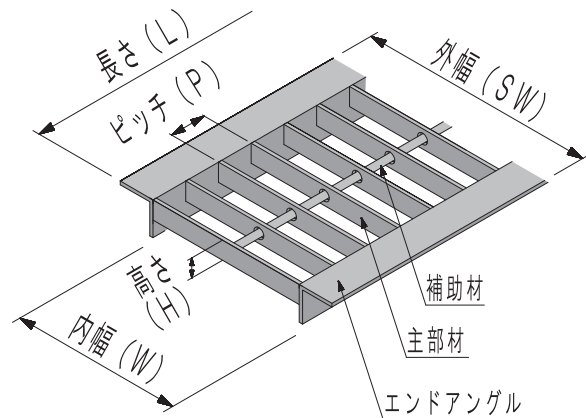

②納まり図

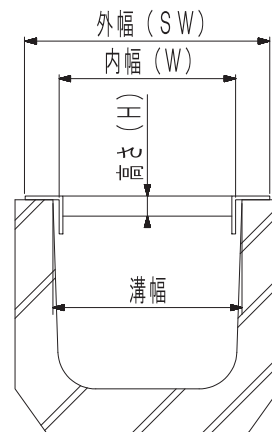

※本体の内幅は「溝幅-10mm」で設定しております

③荷重条件



⇒人・台車・自転車
(5.0KN/m²の等分布荷重)

④エンドアングル



L-3×30×30

⑤補助材の本数(本体幅別)

- 50~100mm
- 101~229mm 6mm鉄筋
- 230~290mm 6mm鉄筋

かばこ

スチール製 多目的景観みぞ蓋
溶融亜鉛めっき仕上げ



景観性+排水機能+スペースの有効活用=かばこ

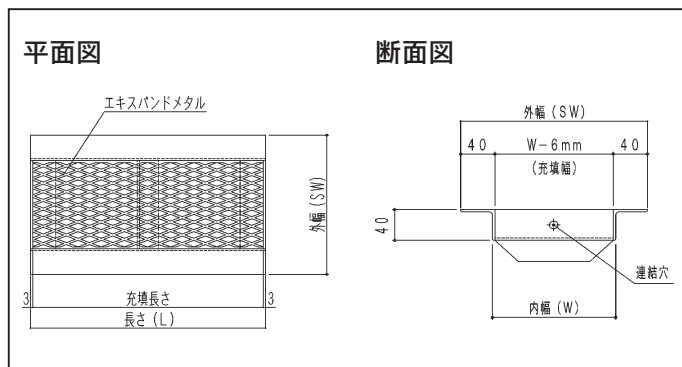
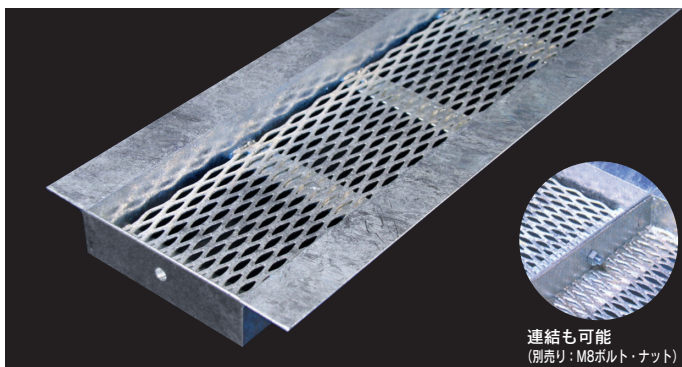

▼使用例

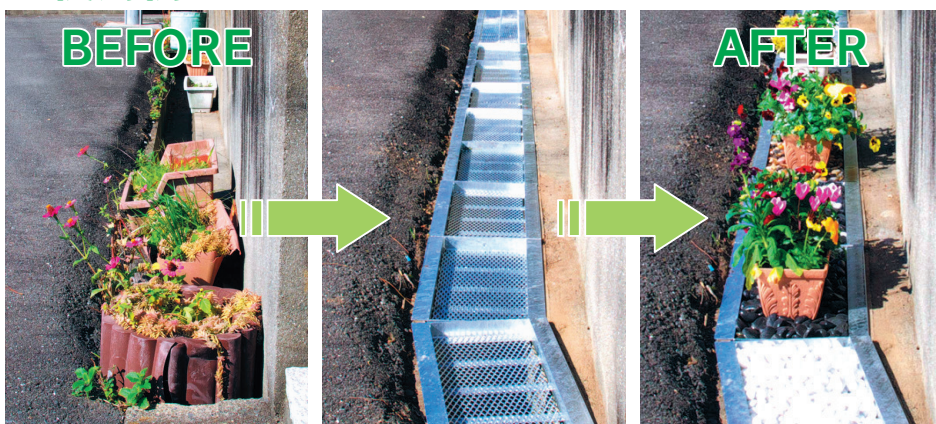

- ◎組み合わせは自由自在
- ◎排水機能もバッチリ
- ◎特注サイズもオーダー可能

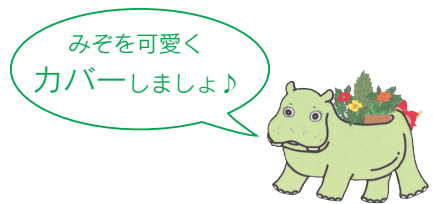

▼製品規格

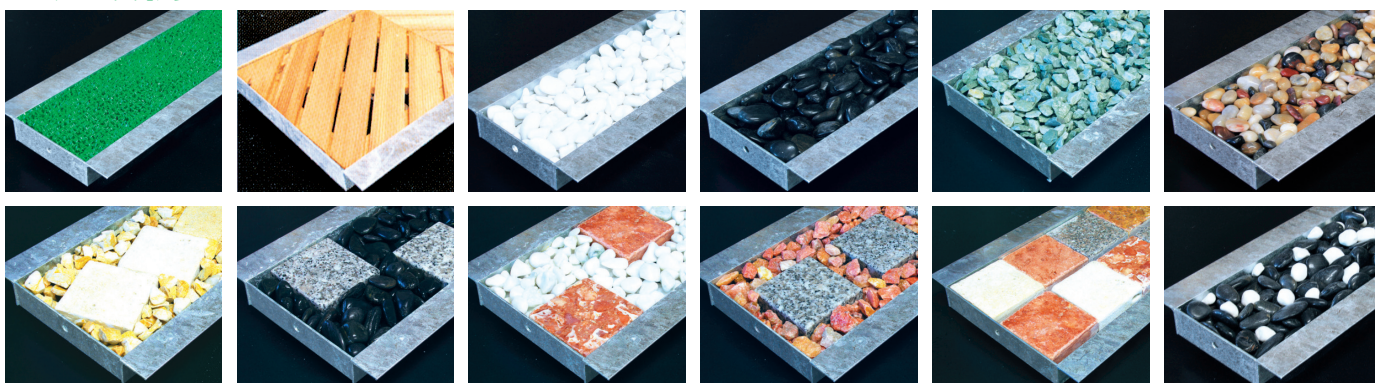

U字溝規格 (溝幅)	型式記号	外幅 (SW)	内幅 (W)	長さ (L)	充填深さ	連結穴	定価
U-150	KABAKO-150	218	144	600	34	両側各1カ所	¥6,700/枚
U-180	KABAKO-180	248	174				¥7,100/枚
U-200	KABAKO-200	268	194				¥8,000/枚
U-240	KABAKO-240	308	234				¥8,500/枚
U-300	KABAKO-300	364	290			両側各2ヶ所	¥9,600/枚

▼充填例 (充填物は製品には含まれません)

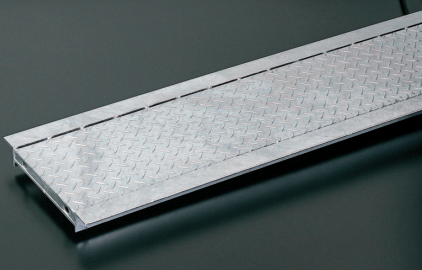
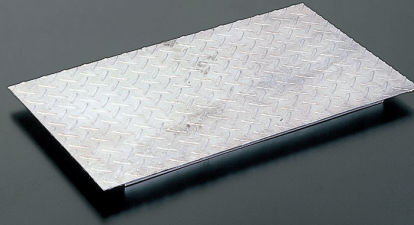

スチール製みぞ蓋 (縞鋼板タイプ) 溶融亜鉛めっき仕上げ

落ち葉やゴミ等の落下を防ぎ、幼児やハイヒールを履いた人が歩行しやすい製品

縞鋼板貼りグレーチング 【OKA】	縞鋼板製 U字溝用 【OUP】	縞鋼板製 溜樹用／改良樹用 【OKB】【OKB/B】
 <p style="text-align: right;">OKA-24</p>	 <p style="text-align: right;">OUP-30</p>	 <p style="text-align: right;">OKB-30</p>
ピッチ33 or 66	—	—
◎フォークリフトの通行にオススメ	◎軽量で取り外しがしやすい ◎防臭効果あり	◎軽量で取り外しがしやすい ◎防臭効果あり

①納まり図

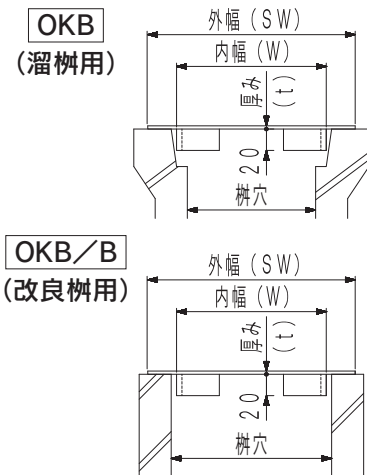
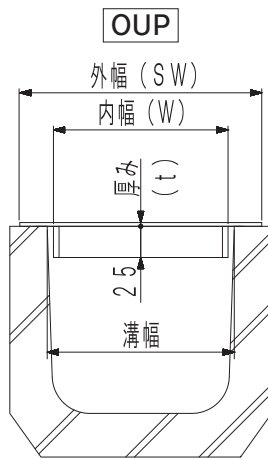
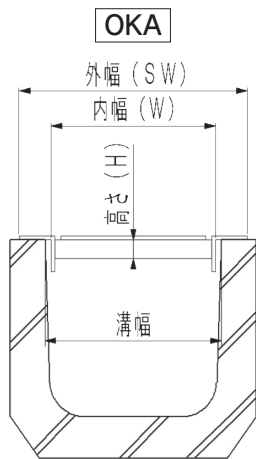

※本体の内幅は「溝幅-10mm」で設定しております

②平面図

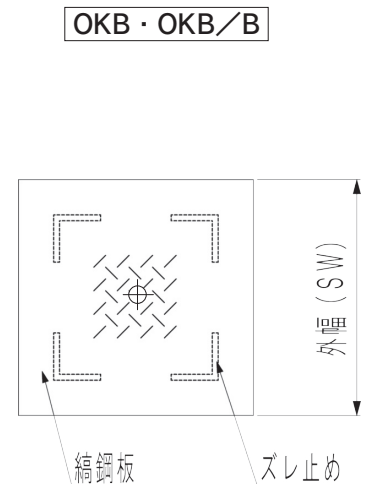
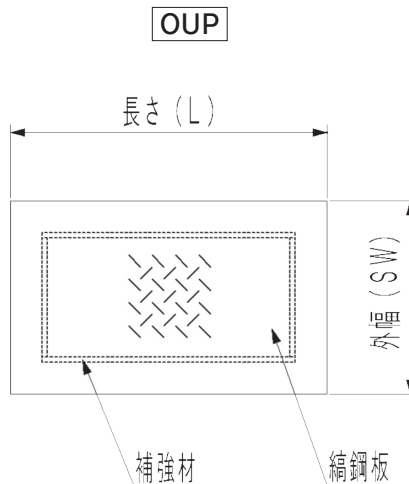
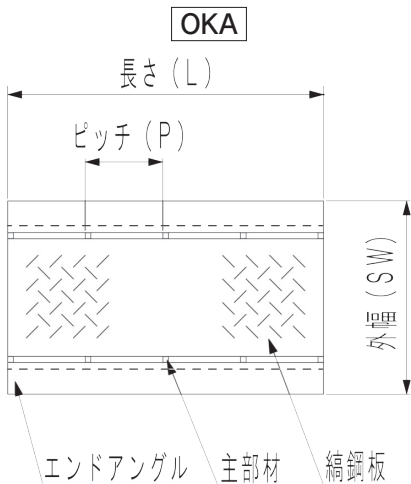

定価表

溝幅 [mm]	OKA 縞鋼板貼リグレーチング 標準タイプ 内幅W(外幅SW)×長さL×高さH(ピッチ) [mm]	OUP 縞鋼板製みぞ蓋 スレ止め付 内幅W(外幅SW)×長さL×厚みt [mm]	樹穴 [mm]	OKB 溜柵用 縞鋼板製樹蓋 スレ止め付 内幅W(外幅SW)×厚みt [mm]
90	OKA-9 80(134)×995×19(P66) ¥6,600/枚	OUP-9 80(135)×600×3.2 ¥4,200/枚	180	OKB-18 195×195(255×255)×4.5 ¥3,600/枚
100	OKA-10 90(144)×995×19(P66) ¥6,700/枚	OUP-10 90(150)×600×3.2 ¥4,300/枚	240	OKB-24 255×255(315×315)×4.5 ¥4,500/枚
	OKA-10B 90(160)×995×19(P66) ¥9,700/枚		300	OKB-30 315×315(375×375)×4.5 ¥6,500/枚
120	OKA-12 110(164)×995×19(P66) ¥7,700/枚	OUP-12 110(165)×600×3.2 ¥4,500/枚	360	OKB-36 375×375(435×435)×4.5 ¥10,500/枚
	OKA-12B 110(180)×995×19(P33) ¥10,900/枚		450	OKB-45 470×470(550×550)×6.0 ¥17,000/枚
150	OKA-15 140(210)×995×25(P66) ¥10,200/枚	OUP-15 140(200)×600×3.2 ¥4,900/枚		
	OKA-15B 140(210)×995×25(P33) ¥12,600/枚			
180	OKA-18 170(240)×995×25(P66) ¥11,400/枚	OUP-18 170(230)×600×3.2 ¥5,500/枚		
	OKA-18B 170(240)×995×25(P33) ¥14,300/枚			
200	OKA-20 190(260)×995×25(P66) ¥12,100/枚	OUP-20 190(250)×600×3.2 ¥6,200/枚		
	OKA-20B 190(260)×995×25(P33) ¥15,300/枚			
240	OKA-24 230(300)×995×25(P66) ¥14,500/枚	OUP-24 230(290)×600×3.2 ¥6,700/枚		
	OKA-24B 230(300)×995×32(P33) ¥19,900/枚			
300	OKA-30 290(360)×995×25(P66) ¥16,800/枚	OUP-30 290(345)×600×4.5 ¥9,000/枚		
	OKA-30B 290(360)×995×32(P33) ¥23,500/枚			
				OKB/B 改良樹用 縞鋼板製樹蓋 スレ止め付 内幅W(外幅SW)×厚みt [mm]
			180	OKB-18B 170×170(230×230)×4.5 ¥3,600/枚
			240	OKB-24B 230×230(290×290)×4.5 ¥4,500/枚
			300	OKB-30B 290×290(350×350)×4.5 ¥6,500/枚
			360	OKB-36B 350×350(410×410)×4.5 ¥10,500/枚
			450	OKB-45B 440×440(520×520)×6.0 ¥17,000/枚



OKA



OUP

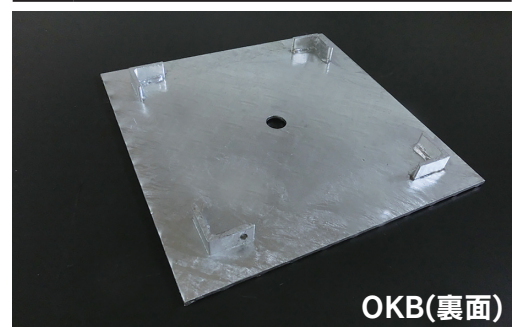

OKB(裏面)

フォークリフトによるグレーチング破損にお困りのお客様にオススメです。

裏面にズレ止めが溶接されているので置くだけ簡単設置です。

③荷重条件



⇒人・台車・自転車
(5.0KN/㎡の等分布荷重)



⇒総重量が6t以下の車輛
例) 2tトラック・RV車等



⇒総重量が2t以下の車輛
例) 普通乗用車(RV車は除く)



⇒総重量が14t以下の車輛
例) 4~8tトラック・路線バス等

④エンドアングル



L-3×30×30



L-6×50×50



L-5×40×40



L-6×65×65

一緒に購入がオススメ!

★騒音防止用パッキン(P40)

スチール製 溜柵用柵蓋 (ノンスリップタイプ) 溶融亜鉛めっき仕上げ

①納まり図

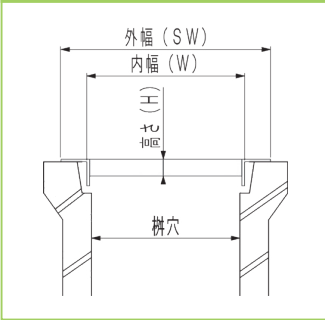

②部材の名称

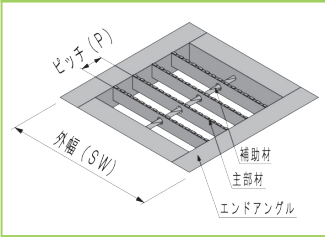

並目ノンスリップ 【OKEN】	中間目ノンスリップ 【OKEN-M】	細目ノンスリップ 【OKEN-P】
 OKEN-3 30-19	オススメ  OKEN-M3 30-19	 OKEN-P3 30-19
ピッチ30 or 33	ピッチ20 or 22	ピッチ12.5 or 15
◎ノーマルな滑り止め付きタイプ	◎車輪がはまりにくい (ベビーカー・車椅子・台車等) ◎幼児が歩きやすい ◎小石が挟まりにくい	◎車輪がはまりにくい (ベビーカー・車椅子・台車等) ◎幼児が歩きやすい ◎ハイヒールでも歩きやすい

柵穴 [mm]	OKEN 溜柵用 ノンスリップ 並目 内幅W(外幅SW)×高さH(ピッチ) [mm] 定価/枚	オススメ OKEN-M 溜柵用 ノンスリップ 中間目 内幅W(外幅SW)×高さH(ピッチ) [mm] 定価/枚	OKEN-P 溜柵用 ノンスリップ 細目 内幅W(外幅SW)×高さH(ピッチ) [mm] 定価/枚
180	OKEN-3 18-19 195×195(249×249)×19(P30) ¥3,500/枚	OKEN-M3 18-19 195×195(249×249)×19(P20) ¥4,000/枚	OKEN-P3 18-19 195×195(249×249)×19(P12.5) ¥4,400/枚
240	OKEN-3 24-19 255×255(309×309)×19(P30) ¥4,000/枚	OKEN-M3 24-19 255×255(309×309)×19(P20) ¥4,600/枚	OKEN-P3 24-19 255×255(309×309)×19(P12.5) ¥5,000/枚
	OKEN-5 24-25 255×255(309×309)×25(P33) ¥4,600/枚	OKEN-M3 24-25 255×255(309×309)×25(P20) ¥5,100/枚	OKEN-P3 24-25 255×255(309×309)×25(P12.5) ¥6,000/枚
300	OKEN-3 30-19 315×315(369×369)×19(P30) ¥4,900/枚	OKEN-M3 30-19 315×315(369×369)×19(P20) ¥5,700/枚	OKEN-P3 30-19 315×315(369×369)×19(P12.5) ¥6,000/枚
	OKEN-5 30-32 315×315(369×369)×32(P33) ¥6,100/枚	OKEN-M5 30-25 315×315(369×369)×25(P22) ¥6,800/枚	OKEN-P3 30-25 315×315(385×385)×25(P12.5) ¥8,100/枚
360	OKEN-3 36-19 375×375(429×429)×19(P30) ¥5,900/枚	OKEN-M3 36-19 375×375(429×429)×19(P20) ¥7,700/枚	OKEN-P3 36-19 375×375(429×429)×19(P12.5) ¥7,800/枚
	OKEN-5 36-32 375×375(445×445)×32(P33) ¥10,400/枚	OKEN-M5 36-25 375×375(445×445)×25(P22) ¥11,900/枚	OKEN-P3 36-25 375×375(445×445)×25(P12.5) ¥9,900/枚
450	OKEN-5 45-25 470×470(540×540)×25(P33) ¥13,000/枚	OKEN-M3 45-19 470×470(524×524)×19(P20) ¥10,900/枚	OKEN-P3 45-19 470×470(540×540)×19(P12.5) ¥14,300/枚
	OKEN-5 45-38 470×470(540×540)×38(P33) ¥15,700/枚	OKEN-M5 45-32 470×470(540×540)×32(P22) ¥18,800/枚	OKEN-P5 45-25 470×470(540×540)×25(P15) ¥18,500/枚
600	OKEN-5 60-25 620×620(690×690)×25(P33) ¥21,300/枚	OKEN-M3 60-25 620×620(690×690)×25(P20) ¥27,400/枚	OKEN-P3 60-25 620×620(690×690)×25(P12.5) ¥28,200/枚
	OKEN-5 60-44 620×620(708×708)×44(P33) ¥31,600/枚	OKEN-M5 60-38 620×620(690×690)×38(P22) ¥33,900/枚	OKEN-P5 60-32 620×620(690×690)×32(P15) ¥36,300/枚

③荷重条件

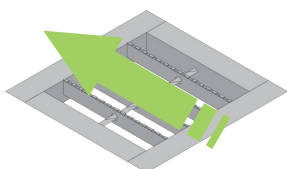

⇒人・台車・自転車
(5. OKN/m²の等分布荷重)



⇒総重量が2t以下の車輛
例) 普通乗用車(RV車は除く)



⇒総重量が6t以下の車輛
例) 2tトラック・RV車等



⇒総重量が14t以下の車輛
例) 4~8tトラック・路線バス等

※上記矢印「横断」の向きで算出しております

スチール製 改良柵用柵蓋 (ノンスリップタイプ) 溶融亜鉛めっき仕上げ

①納まり図

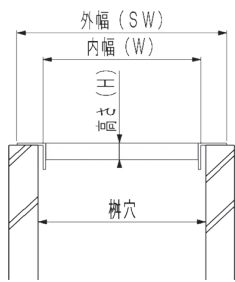

②部材の名称

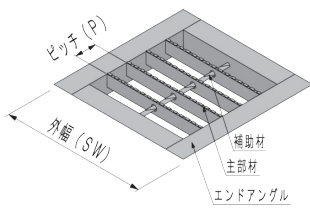

並目ノンスリップ
【OKEN/B】

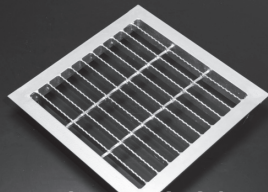

OKEN-3 30-19B

ピッチ30 or 33

◎ノーマルな滑り止め付きタイプ

中間目ノンスリップ
【OKEN-M/B】

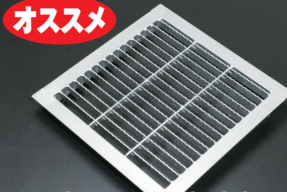

OKEN-M3 30-19B

ピッチ20 or 22

◎車輪がはまりにくい (ベビーカー・車椅子・台車等)
◎幼児が歩きやすい
◎小石が挟まりにくい

細目ノンスリップ
【OKEN-P/B】

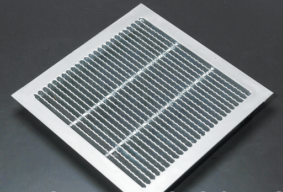

OKEN-P3 30-19B

ピッチ12.5 or 15

◎車輪がはまりにくい (ベビーカー・車椅子・台車等)
◎幼児が歩きやすい
◎ハイヒールでも歩きやすい

柵穴 [mm]	OKEN/B 改良柵用 ノンスリップ 並目 内幅W(外幅SW)×高さH(ピッチ) [mm] 定価/枚	オススメ OKEN-M/B 改良柵用 ノンスリップ 中間目 内幅W(外幅SW)×高さH(ピッチ) [mm] 定価/枚	OKEN-P/B 改良柵用 ノンスリップ 細目 内幅W(外幅SW)×高さH(ピッチ) [mm] 定価/枚
180	OKEN-3 18-19B 165×165(219×219)×19(P30) ¥3,400/枚	OKEN-M3 18-19B 165×165(219×219)×19(P20) ¥3,600/枚	OKEN-P3 18-19B 165×165(219×219)×19(P12.5) ¥4,200/枚
240	OKEN-3 24-19B 225×225(279×279)×19(P30) ¥3,800/枚	OKEN-M3 24-19B 225×225(279×279)×19(P20) ¥4,100/枚	OKEN-P3 24-19B 225×225(279×279)×19(P12.5) ¥4,800/枚
	OKEN-5 24-25B 225×225(279×279)×25(P33) ¥4,400/枚	OKEN-M3 24-25B 225×225(279×279)×25(P20) ¥4,500/枚	
300	OKEN-3 30-19B 285×285(339×339)×19(P30) ¥4,700/枚	OKEN-M3 30-19B 285×285(339×339)×19(P20) ¥5,300/枚	OKEN-P3 30-19B 285×285(339×339)×19(P12.5) ¥5,900/枚
	OKEN-5 30-25B 285×285(339×339)×25(P33) ¥5,800/枚	OKEN-M3 30-25B 285×285(339×339)×25(P20) ¥6,000/枚	OKEN-P3 30-25B 285×285(339×339)×25(P12.5) ¥7,100/枚
360	OKEN-3 36-19B 345×345(399×399)×19(P30) ¥5,800/枚	OKEN-M3 36-19B 345×345(399×399)×19(P20) ¥6,600/枚	OKEN-P3 36-19B 345×345(399×399)×19(P12.5) ¥7,600/枚
	OKEN-5 36-32B 345×345(415×415)×32(P33) ¥9,500/枚	OKEN-M5 36-25B 345×345(415×415)×25(P22) ¥10,500/枚	OKEN-P3 36-25B 345×345(415×415)×25(P12.5) ¥9,800/枚
450	OKEN-5 45-25B 435×435(505×505)×25(P33) ¥12,100/枚	OKEN-M3 45-19B 435×435(505×505)×19(P20) ¥12,900/枚	OKEN-P3 45-19B 435×435(505×505)×19(P12.5) ¥13,500/枚
	OKEN-5 45-38B 435×435(505×505)×38(P33) ¥14,600/枚	OKEN-M5 45-32B 435×435(505×505)×32(P22) ¥16,700/枚	OKEN-P3 45-25B 435×435(505×505)×25(P12.5) ¥16,500/枚
600	OKEN-5 60-25B 585×585(655×655)×25(P33) ¥19,800/枚	OKEN-M3 60-25B 585×585(655×655)×25(P20) ¥23,800/枚	OKEN-P3 60-25B 585×585(655×655)×25(P12.5) ¥27,400/枚
	OKEN-5 60-44B 585×585(673×673)×44(P33) ¥30,100/枚	OKEN-M5 60-32B 585×585(655×655)×32(P22) ¥27,600/枚	OKEN-P5 60-32B 585×585(655×655)×32(P15) ¥33,800/枚

④エンドアングル

30 L-3×30×30	50 L-6×50×50
40 L-5×40×40	65 L-6×65×65

⑤補助材の本数(本体幅別)

◆ ツイストバー □ フラットバー

0 50~100mm	3 3 351~450mm
1 1 101~255mm	4 4 451~550mm
2 2 256~350mm	5 5 551~650mm

スチール製 会所柵用柵蓋 (ノンスリップ・標準タイプ) 溶融亜鉛めっき仕上げ

並目ノンスリップ【OKTX】 並目標準【OKT】	中間目ノンスリップ【OKTX-M】 中間目標準【OKT-M】	細目ノンスリップ【OKTX-P】 細目標準【OKT-P】
 OKTX-30	オススメ  OKTX-M5-30	 OKTX-P5-30
ピッチ33 or 35.3	ピッチ22	ピッチ15
◎ノーマルな標準・滑り止め付きタイプ	◎車輪がはまりにくい (ベビーカー・車椅子・台車等) ◎幼児が歩きやすい ◎小石が挟まりにくい	◎車輪がはまりにくい (ベビーカー・車椅子・台車等) ◎幼児が歩きやすい ◎ハイヒールでも歩きやすい

①部材の名称

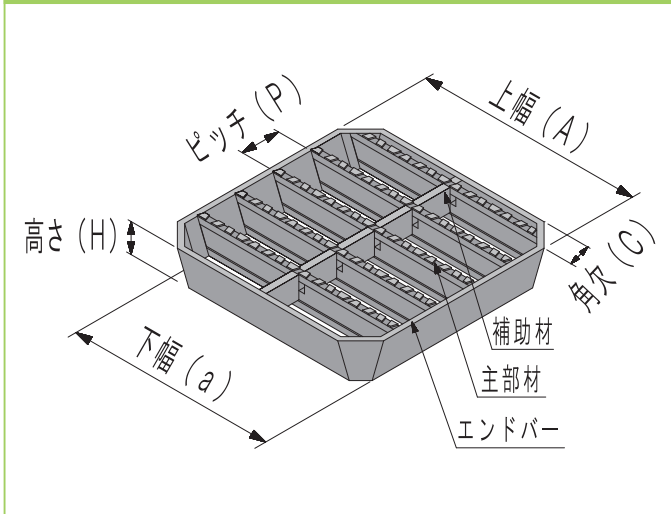

②納まり図

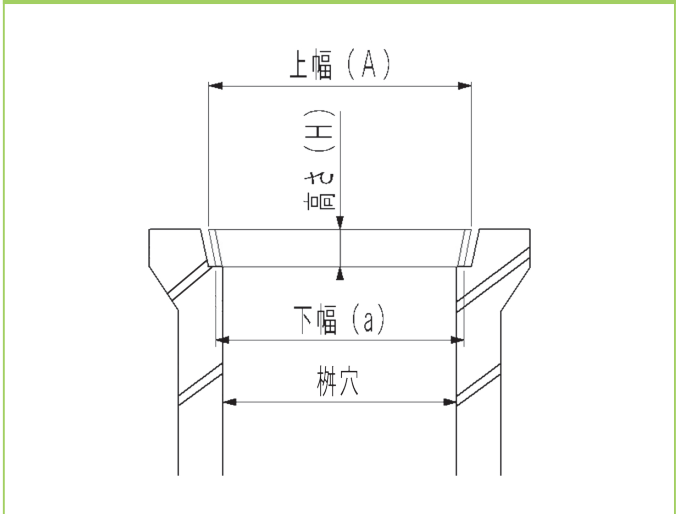

③荷重条件

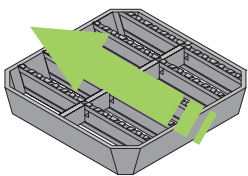

※上記矢印「横断」の向きで算出しております



⇒人・台車・自転車
(5.0KN/m²の等分布荷重)



⇒総重量が2t以下の車輛
例) 普通乗用車(RV車は除く)



⇒総重量が6t以下の車輛
例) 2tトラック・RV車等



⇒総重量が14t以下の車輛
例) 4~8tトラック・路線バス等



⇒総重量が20t以下の車輛
例) 10tトラック・観光バス等

④補助材の本数(本体幅別)



ツイストバー



フラットバー



101~255mm



351~450mm



551~650mm



256~350mm



451~550mm



651~750mm

定価表

桁穴 [mm]	角欠(C) [mm]	OKTX		オススメ OKTX-M		OKTX-P	
		会所柵用 ノンスリップ 並目 上幅A/下幅a×高さH(ピッチ) [mm]		会所柵用 ノンスリップ 中間目 上幅A/下幅a×高さH(ピッチ) [mm]		会所柵用 ノンスリップ 細目 上幅A/下幅a×高さH(ピッチ) [mm]	
200	10	1 OKTX-20 230/220×25 (P33) ¥5,300/枚		1 OKTX-M5-20 230/220×25 (P22) ¥7,300/枚		1 OKTX-P5-20 230/220×25 (P15) ¥9,700/枚	
240	20	2 OKTX-24 270/260×32 (P33) ¥5,900/枚		2 OKTX-M5-24 270/260×32 (P22) ¥8,100/枚		2 OKTX-P5-24 270/260×32 (P15) ¥10,800/枚	
300	20	2 OKTX-30 335/325×32 (P33) ¥6,800/枚		2 OKTX-M5-30 335/325×32 (P22) ¥9,300/枚		2 OKTX-P5-30 335/325×32 (P15) ¥12,400/枚	
350	25	3 OKTX-35 400/380×38 (P33) ¥10,200/枚		3 OKTX-M5-35 400/380×38 (P22) ¥13,300/枚		3 OKTX-P5-35 400/380×38 (P15) ¥17,400/枚	
400	25	4 OKTX-40 460/435×44 (P33) ¥13,800/枚		4 OKTX-M5-40 460/435×44 (P22) ¥16,900/枚		4 OKTX-P5-40 460/435×44 (P15) ¥22,000/枚	
450	25	4 OKTX-45A 530/505×50 (P35.3) ¥30,400/枚		4 OKTX-M5-45A 530/505×44+6 (P22) ¥26,400/枚		4 OKTX-P5-45A 530/505×44+6 (P15) ¥34,400/枚	
		4 OKTX-45B 530/505×55+4.5 (P35.3) ¥41,800/枚		4 OKTX-M5-45B 530/505×44+16 (P22) ¥28,400/枚		4 OKTX-P5-45B 530/505×44+16 (P15) ¥34,600/枚	
500	30	5 OKTX-50 600/570×55+9 (P35.3) ¥47,700/枚		5 OKTX-M5-50 600/570×44+20 (P22) ¥32,200/枚		5 OKTX-P5-50 600/570×44+20 (P15) ¥42,200/枚	
600	30	6 OKTX-60 720/690×55+20 (P35.3) ¥71,000/枚		6 OKTX-M5-60 720/690×44+30 (P22) ¥47,200/枚		6 OKTX-P5-60 720/690×44+30 (P15) ¥62,200/枚	

桁穴 [mm]	角欠(C) [mm]	OKT		オススメ OKT-M		OKT-P	
		会所柵用 標準 並目 上幅A/下幅a×高さH(ピッチ) [mm]		会所柵用 標準 中間目 上幅A/下幅a×高さH(ピッチ) [mm]		会所柵用 標準 細目 上幅A/下幅a×高さH(ピッチ) [mm]	
200	10	1 OKT-20 230/220×25 (P33) ¥4,600/枚		1 OKT-M5-20 230/220×25 (P22) ¥7,100/枚		1 OKT-P5-20 230/220×25 (P15) ¥9,400/枚	
240	20	2 OKT-24 270/260×32 (P33) ¥5,100/枚		2 OKT-M5-24 270/260×32 (P22) ¥7,800/枚		2 OKT-P5-24 270/260×32 (P15) ¥10,400/枚	
300	20	2 OKT-30 335/325×32 (P33) ¥5,800/枚		2 OKT-M5-30 335/325×32 (P22) ¥9,000/枚		2 OKT-P5-30 335/325×32 (P15) ¥12,100/枚	
350	25	3 OKT-35 400/380×38 (P33) ¥9,000/枚		3 OKT-M5-35 400/380×38 (P22) ¥12,900/枚		3 OKT-P5-35 400/380×38 (P15) ¥16,800/枚	
400	25	4 OKT-40 460/435×44 (P33) ¥13,400/枚		4 OKT-M5-40 460/435×44 (P22) ¥16,400/枚		4 OKT-P5-40 460/435×44 (P15) ¥21,500/枚	
450	25	4 OKT-45A 530/505×50 (P33) ¥29,600/枚		4 OKT-M5-45A 530/505×44+6 (P22) ¥25,700/枚		4 OKT-P5-45A 530/505×44+6 (P15) ¥33,600/枚	
		4 OKT-45B 530/505×60 (P35.3) ¥40,700/枚		4 OKT-M5-45B 530/505×44+16 (P22) ¥27,600/枚		4 OKT-P5-45B 530/505×44+16 (P15) ¥33,700/枚	
500	30	5 OKT-50 600/570×65 (P35.3) ¥46,500/枚		5 OKT-M5-50 600/570×44+20 (P22) ¥31,300/枚		5 OKT-P5-50 600/570×44+20 (P15) ¥41,200/枚	
600	30	6 OKT-60 720/690×75 (P35.3) ¥69,200/枚		6 OKT-M5-60 720/690×44+30 (P22) ¥46,000/枚		6 OKT-P5-60 720/690×44+30 (P15) ¥60,700/枚	

一緒に購入がオススメ!

★グレーチング開閉用ハンドル(P40)

スチール製 側溝用グレーチング (ノンスリップタイプ) 溶融亜鉛めっき仕上げ

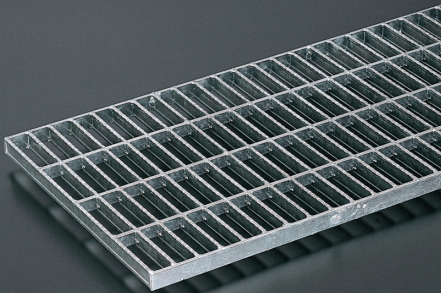
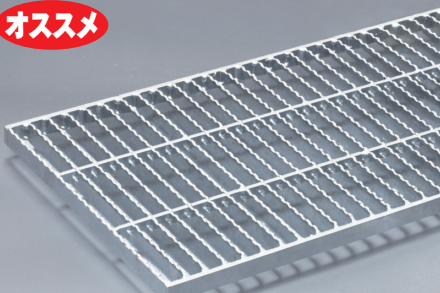
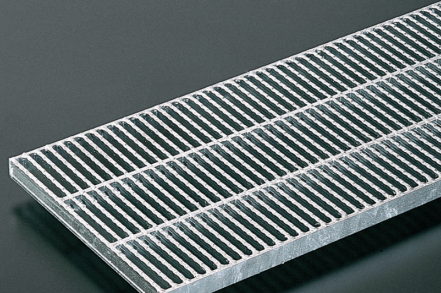
並目【OKGX】	中間目【OKGX-M】	細目【OKGX-P】
 OKGX-5 40-25	オススメ  OKGX-M3 30-19	 OKGX-P5 30-25
ピッチ30 or 33 or 35.3	ピッチ20 or 22	ピッチ12.5 or 15
◎ノーマルな滑り止め付きタイプ	◎車輪がはまりにくい (ベビーカー・車椅子・台車 等) ◎幼児が歩きやすい ◎小石が挟まりにくい	◎車輪がはまりにくい (ベビーカー・車椅子・台車 等) ◎幼児が歩きやすい ◎ハイヒールでも歩きやすい

①部材の名称

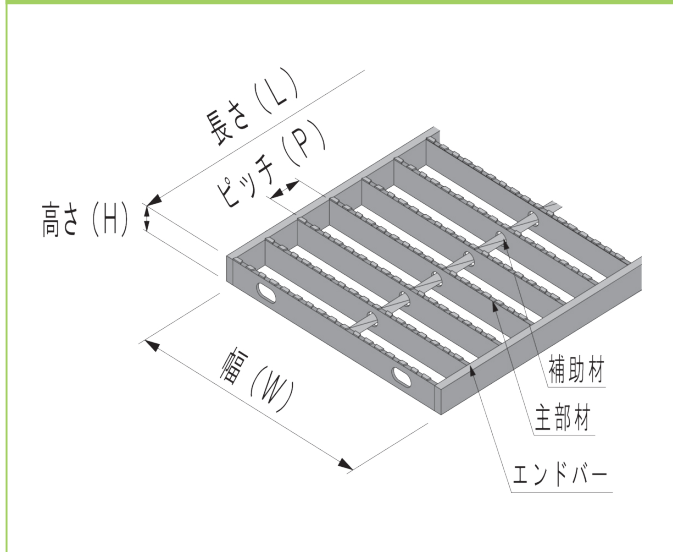

②納まり図

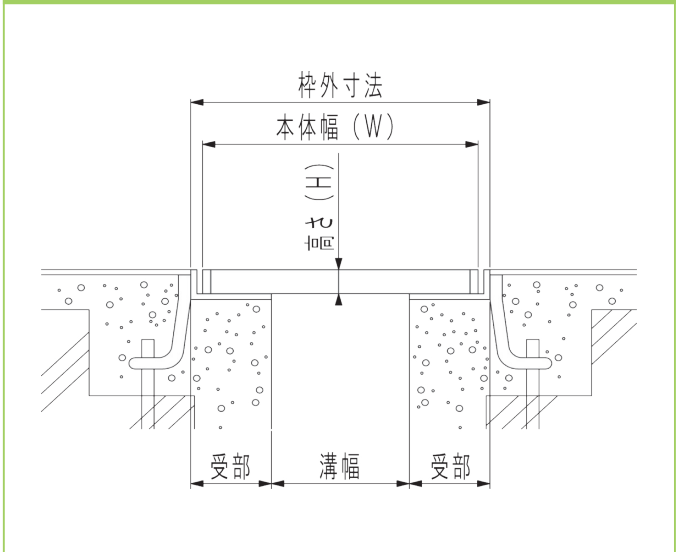

③荷重条件

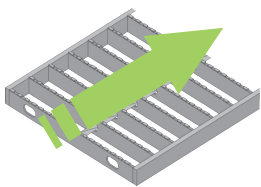

※上記矢印「側溝」の向きで算出しております



⇒人・台車・自転車
(5.0KN/m²の等分布荷重)



⇒総重量が2t以下の車輛
例) 普通乗用車(RV車は除く)



⇒総重量が6t以下の車輛
例) 2tトラック・RV車 等



⇒総重量が14t以下の車輛
例) 4~8tトラック・路線バス 等



⇒総重量が20t以下の車輛
例) 10tトラック・観光バス 等

④補助材の本数(本体幅別)

◆ ツイストバー ■ フラットバー

0	50~100mm	2	2	256~350mm	4	451~550mm
1	101~255mm	3	3	351~450mm	5	551~650mm

定価表

受枠が必要な製品です。⇒P38～P39へ

受枠は、2m1本の価格となります。黒樹脂塗装仕上となります。

オーケー
グレーチング

溝幅 [mm]	OKGX ノンスリップ 並目 幅W×長さL×高さH(ピッチ) [mm]	オススメ OKGX-M ノンスリップ 中間目 幅W×長さL×高さH(ピッチ) [mm]	OKGX-P ノンスリップ 細目 幅W×長さL×高さH(ピッチ) [mm]
50	OKGX-3 15-19 枠OKL-19 150×995×19(P30) 蓋 ¥6,100/枚 枠 ¥5,100/本	OKGX-M3 15-19 枠OKL-19 150×995×19(P20) 蓋 ¥7,200/枚 枠 ¥5,100/本	OKGX-P3 15-19 枠OKL-19 150×995×19(P12.5) 蓋 ¥8,200/枚 枠 ¥5,100/本
	OKGX-3 15-25 枠OKL-25 150×995×25(P30) 蓋 ¥6,500/枚 枠 ¥6,500/本	OKGX-M3 15-25 枠OKL-25 150×995×25(P20) 蓋 ¥8,000/枚 枠 ¥6,500/本	OKGX-P3 15-25 枠OKL-25 150×995×25(P12.5) 蓋 ¥10,500/枚 枠 ¥6,500/本
	OKGX-5 15-25 枠OKL-25 150×995×25(P33) 蓋 ¥7,100/枚 枠 ¥6,500/本		
100	OKGX-3 20-19 枠OKL-19 200×995×19(P30) 蓋 ¥6,800/枚 枠 ¥5,100/本	OKGX-M3 20-19 枠OKL-19 200×995×19(P20) 蓋 ¥8,300/枚 枠 ¥5,100/本	OKGX-P3 20-19 枠OKL-19 200×995×19(P12.5) 蓋 ¥10,200/枚 枠 ¥5,100/本
	OKGX-3 20-25 枠OKL-25 200×995×25(P30) 蓋 ¥7,100/枚 枠 ¥6,500/本	OKGX-M3 20-25 枠OKL-25 200×995×25(P20) 蓋 ¥9,600/枚 枠 ¥6,500/本	OKGX-P3 20-25 枠OKL-25 200×995×25(P12.5) 蓋 ¥13,100/枚 枠 ¥6,500/本
	OKGX-5 20-25 枠OKL-25 200×995×25(P33) 蓋 ¥7,700/枚 枠 ¥6,500/本		
150	OKGX-3 25-19 枠OKL-19 250×995×19(P30) 蓋 ¥7,300/枚 枠 ¥5,100/本	OKGX-M3 25-19 枠OKL-19 250×995×19(P20) 蓋 ¥9,600/枚 枠 ¥5,100/本	OKGX-P3 25-19 枠OKL-19 250×995×19(P12.5) 蓋 ¥10,800/枚 枠 ¥5,100/本
	OKGX-3 25-25 枠OKL-25 250×995×25(P30) 蓋 ¥8,400/枚 枠 ¥6,500/本	OKGX-M3 25-25 枠OKL-25 250×995×25(P20) 蓋 ¥11,100/枚 枠 ¥6,500/本	OKGX-P3 25-25 枠OKL-25 250×995×25(P12.5) 蓋 ¥15,700/枚 枠 ¥6,500/本
	OKGX-5 25-25 枠OKL-25 250×995×25(P33) 蓋 ¥9,100/枚 枠 ¥6,500/本		
200	OKGX-5 25-32 枠OKL-32 250×995×32(P33) 蓋 ¥10,900/枚 枠 ¥6,800/本		
	OKGX-3 30-19 枠OKL-19 300×995×19(P30) 蓋 ¥8,100/枚 枠 ¥5,100/本	OKGX-M3 30-19 枠OKL-19 300×995×19(P20) 蓋 ¥10,300/枚 枠 ¥5,100/本	OKGX-P3 30-19 枠OKL-19 300×995×19(P12.5) 蓋 ¥12,000/枚 枠 ¥5,100/本
	OKGX-5 30-25 枠OKL-25 300×995×25(P33) 蓋 ¥10,800/枚 枠 ¥6,500/本	OKGX-M3 30-25 枠OKL-25 300×995×25(P20) 蓋 ¥11,900/枚 枠 ¥6,500/本	OKGX-P3 30-25 枠OKL-25 300×995×25(P12.5) 蓋 ¥16,400/枚 枠 ¥6,500/本
250	OKGX-5 30-32 枠OKL-32 300×995×32(P33) 蓋 ¥12,100/枚 枠 ¥6,800/本	OKGX-M5 30-32 枠OKL-32 300×995×32(P22) 蓋 ¥15,600/枚 枠 ¥6,800/本	OKGX-P5 30-25 枠OKL-25 300×995×25(P15) 蓋 ¥18,200/枚 枠 ¥6,500/本
	OKGX-3 35-19 枠OKL-19 350×995×19(P30) 蓋 ¥9,000/枚 枠 ¥5,100/本	OKGX-M3 35-19 枠OKL-19 350×995×19(P20) 蓋 ¥11,300/枚 枠 ¥5,100/本	OKGX-P3 35-19 枠OKL-19 350×995×19(P12.5) 蓋 ¥14,000/枚 枠 ¥5,100/本
	OKGX-5 35-25 枠OKL-25 350×995×25(P33) 蓋 ¥11,400/枚 枠 ¥6,500/本	OKGX-M3 35-25 枠OKL-25 350×995×25(P20) 蓋 ¥13,200/枚 枠 ¥6,500/本	OKGX-P3 35-25 枠OKL-25 350×995×25(P12.5) 蓋 ¥18,700/枚 枠 ¥6,500/本
300	OKGX-5 35-38 枠OKL-38 350×995×38(P33) 蓋 ¥15,400/枚 枠 ¥7,200/本	OKGX-M5 35-32 枠OKL-32 350×995×32(P22) 蓋 ¥17,700/枚 枠 ¥6,800/本	OKGX-P5 35-32 枠OKL-32 350×995×32(P15) 蓋 ¥25,200/枚 枠 ¥6,800/本
	OKGX-5 35-44 枠OKL-44 350×995×44(P33) 蓋 ¥17,500/枚 枠 ¥7,400/本		
	OKGX-3 40-25 枠OKL-25 400×995×25(P30) 蓋 ¥12,100/枚 枠 ¥6,500/本	OKGX-M3 40-19 枠OKL-19 400×995×19(P20) 蓋 ¥13,600/枚 枠 ¥5,100/本	OKGX-P3 40-19 枠OKL-19 400×995×19(P12.5) 蓋 ¥16,300/枚 枠 ¥5,100/本
300	OKGX-5 40-25 枠OKL-25 400×995×25(P33) 蓋 ¥14,100/枚 枠 ¥6,500/本	OKGX-M3 40-25 枠OKL-25 400×995×25(P20) 蓋 ¥15,700/枚 枠 ¥6,500/本	OKGX-P3 40-25 枠OKL-25 400×995×25(P12.5) 蓋 ¥21,600/枚 枠 ¥6,500/本
	OKGX-5 40-44 枠OKL-44 400×995×44(P33) 蓋 ¥20,300/枚 枠 ¥7,400/本	OKGX-M5 40-32 枠OKL-32 400×995×32(P22) 蓋 ¥20,400/枚 枠 ¥6,800/本	OKGX-P5 40-32 枠OKL-32 400×995×32(P15) 蓋 ¥29,300/枚 枠 ¥6,800/本
	OKGX-7 40-50 枠OKL-50 400×995×50(P35.3) 蓋 ¥32,000/枚 枠 ¥7,600/本	OKGX-M5 40-38 枠OKL-38 400×995×38(P22) 蓋 ¥25,800/枚 枠 ¥7,200/本	

一緒に購入がオススメ!

★グレーチング開閉用ハンドル(P40)

★盗難防止用連結金具(P41)

スチール製 集水柵用柵蓋 (ノンスリップタイプ) 溶融亜鉛めっき仕上げ

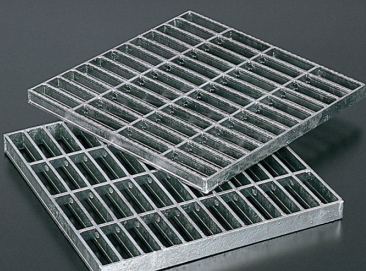
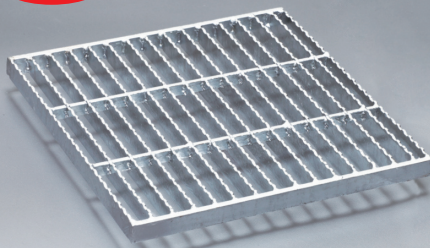
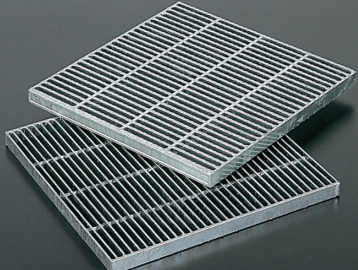
並目【OKFX】	中間目【OKFX-M】	細目【OKFX-P】
 <p>OKFX-5 40-25</p>	<p>オススメ</p>  <p>OKFX-M3 30-19</p>	 <p>OKFX-P5 40-25</p>
ピッチ30 or 33 or 35.3	ピッチ20 or 22	ピッチ12.5 or 15
◎ノーマルな滑り止め付きタイプ	◎車輪がはまりにくい (ベビーカー・車椅子・台車 等) ◎幼児が歩きやすい ◎小石が挟まりにくい	◎車輪がはまりにくい (ベビーカー・車椅子・台車 等) ◎幼児が歩きやすい ◎ハイヒールでも歩きやすい

①部材の名称

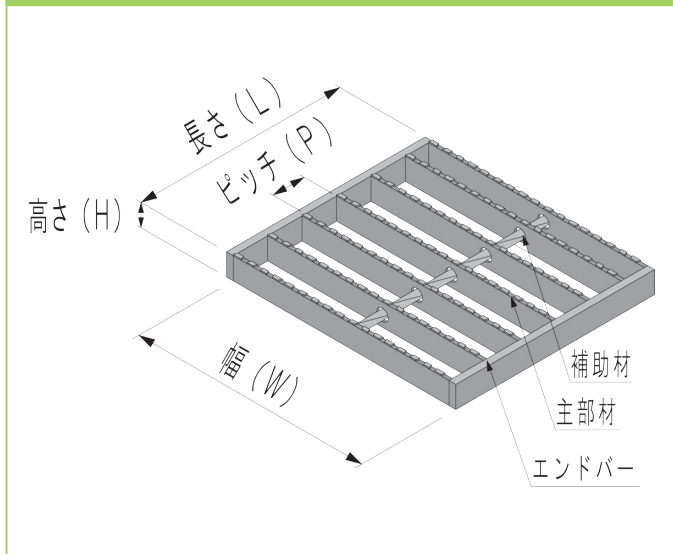

②納まり図

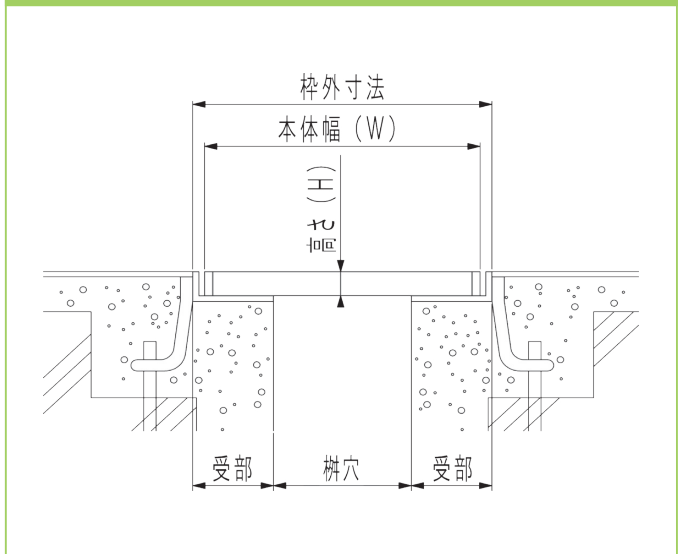

③荷重条件

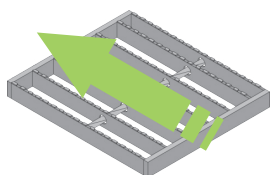

※上記矢印「横断」の向きで算出しております



⇒人・台車・自転車
(5.0KN/m²の等分布荷重)



⇒総重量が2t以下の車輛
例) 普通乗用車(RV車は除く)



⇒総重量が6t以下の車輛
例) 2tトラック・RV車 等



⇒総重量が14t以下の車輛
例) 4~8tトラック・路線バス 等



⇒総重量が20t以下の車輛
例) 10tトラック・観光バス 等

⑤補助材の本数(本体幅別)



ツイストバー



フラットバー



50~100mm



256~350mm



451~550mm



551~650mm

定価表

受枠が必要な製品です。⇒P38～P39へ

受枠は、黒樹脂塗装仕上となります。





桁穴 [mm]	OKFX ノンスリップ 並目 本体寸法×高さH(ピッチ) [mm]	オススメ OKFX-M ノンスリップ 中間目 本体寸法×高さH(ピッチ) [mm]	OKFX-P ノンスリップ 細目 本体寸法×高さH(ピッチ) [mm]
200 □	OKFX-3 30-19 枠OKL-19 300□×19(P30) 四方枠317□ 蓋 ¥4,100/枚 枠 ¥7,000/組	OKFX-M3 30-19 枠OKL-19 300□×19(P20) 四方枠317□ 蓋 ¥5,100/枚 枠 ¥7,000/組	OKFX-P3 30-19 枠OKL-19 300□×19(P12.5) 四方枠317□ 蓋 ¥5,900/枚 枠 ¥7,000/組
	OKFX-3 30-25 枠OKL-25 300□×25(P30) 四方枠317□ 蓋 ¥4,300/枚 枠 ¥7,900/組	OKFX-M3 30-25 枠OKL-25 300□×25(P20) 四方枠317□ 蓋 ¥5,700/枚 枠 ¥7,900/組	OKFX-P3 30-25 枠OKL-25 300□×25(P12.5) 四方枠317□ 蓋 ¥7,300/枚 枠 ¥7,900/組
	OKFX-5 30-32 枠OKL-32 300□×32(P33) 四方枠320□ 蓋 ¥5,600/枚 枠 ¥8,000/組	OKFX-M5 30-32 枠OKL-32 300□×32(P22) 四方枠320□ 蓋 ¥7,400/枚 枠 ¥8,000/組	OKFX-P5 30-25 枠OKL-25 300□×25(P15) 四方枠317□ 蓋 ¥8,300/枚 枠 ¥7,900/組
300 □	OKFX-3 40-25 枠OKL-25 400□×25(P30) 四方枠417□ 蓋 ¥5,900/枚 枠 ¥9,700/組	OKFX-M3 40-19 枠OKL-19 400□×19(P20) 四方枠417□ 蓋 ¥6,600/枚 枠 ¥8,500/組	OKFX-P3 40-19 枠OKL-19 400□×19(P12.5) 四方枠417□ 蓋 ¥7,400/枚 枠 ¥8,500/組
	OKFX-5 40-25 枠OKL-25 400□×25(P33) 四方枠417□ 蓋 ¥6,000/枚 枠 ¥9,700/組	OKFX-M3 40-25 枠OKL-25 400□×25(P20) 四方枠417□ 蓋 ¥7,700/枚 枠 ¥9,700/組	OKFX-P5 40-25 枠OKL-25 400□×25(P15) 四方枠417□ 蓋 ¥10,700/枚 枠 ¥9,700/組
	OKFX-5 40-38 枠OKL-38 400□×38(P33) 四方枠420□ 蓋 ¥8,100/枚 枠 ¥10,200/組	OKFX-M5 40-32 枠OKL-32 400□×32(P22) 四方枠420□ 蓋 ¥9,700/枚 枠 ¥9,800/組	OKFX-P5 40-32 枠OKL-32 400□×32(P15) 四方枠420□ 蓋 ¥13,400/枚 枠 ¥9,800/組
	OKFX-7 40-50 枠OKL-50 400□×50(P35.3) 四方枠420□ 蓋 ¥14,600/枚 枠 ¥10,800/組	OKFX-M5 40-38 枠OKL-38 400□×38(P22) 四方枠420□ 蓋 ¥11,200/枚 枠 ¥10,200/組	
350 □	OKFX-3 45-25 枠OKL-25 450□×25(P30) 四方枠467□ 蓋 ¥7,300/枚 枠 ¥10,400/組	OKFX-M3 45-19 枠OKL-19 450□×19(P20) 四方枠467□ 蓋 ¥7,900/枚 枠 ¥9,200/組	OKFX-P3 45-19 枠OKL-19 450□×19(P12.5) 四方枠467□ 蓋 ¥9,100/枚 枠 ¥9,200/組
	OKFX-5 45-32 枠OKL-32 450□×32(P33) 四方枠470□ 蓋 ¥8,900/枚 枠 ¥10,600/組	OKFX-M5 45-25 枠OKL-25 450□×25(P22) 四方枠467□ 蓋 ¥10,200/枚 枠 ¥10,400/組	OKFX-P3 45-25 枠OKL-25 450□×25(P12.5) 四方枠467□ 蓋 ¥11,700/枚 枠 ¥10,400/組
	OKFX-5 45-44 枠OKL-44 450□×44(P33) 四方枠470□ 蓋 ¥11,200/枚 枠 ¥11,300/組	OKFX-M5 45-38 枠OKL-38 450□×38(P22) 四方枠470□ 蓋 ¥14,200/枚 枠 ¥11,000/組	OKFX-P5 45-32 枠OKL-32 450□×32(P15) 四方枠470□ 蓋 ¥16,600/枚 枠 ¥10,600/組
	OKFX-7 45-50 枠OKL-50 450□×50(P35.3) 四方枠470□ 蓋 ¥17,500/枚 枠 ¥11,700/組	OKFX-M5 45-44 枠OKL-44 450□×44(P22) 四方枠470□ 蓋 ¥15,800/枚 枠 ¥11,300/組	OKFX-P5 45-38 枠OKL-38 450□×38(P15) 四方枠470□ 蓋 ¥19,100/枚 枠 ¥11,000/組
400 □	OKFX-3 50-25 枠OKL-25 500□×25(P30) 四方枠517□ 蓋 ¥8,800/枚 枠 ¥11,200/組	OKFX-M3 50-19 枠OKL-19 500□×19(P20) 四方枠517□ 蓋 ¥9,700/枚 枠 ¥9,900/組	OKFX-P3 50-19 枠OKL-19 500□×19(P12.5) 四方枠517□ 蓋 ¥11,200/枚 枠 ¥9,900/組
	OKFX-5 50-32 枠OKL-32 500□×32(P33) 四方枠520□ 蓋 ¥10,600/枚 枠 ¥11,400/組	OKFX-M5 50-25 枠OKL-25 500□×25(P22) 四方枠517□ 蓋 ¥12,400/枚 枠 ¥11,200/組	OKFX-P3 50-25 枠OKL-25 500□×25(P12.5) 四方枠517□ 蓋 ¥14,100/枚 枠 ¥11,200/組
	OKFX-7 50-50 枠OKL-50 500□×50(P35.3) 四方枠520□ 蓋 ¥20,600/枚 枠 ¥12,600/組	OKFX-M5 50-38 枠OKL-38 500□×38(P22) 四方枠520□ 蓋 ¥17,000/枚 枠 ¥11,900/組	OKFX-P5 50-32 枠OKL-32 500□×32(P15) 四方枠520□ 蓋 ¥19,900/枚 枠 ¥11,400/組
			OKFX-P5 50-38 枠OKL-38 500□×38(P15) 四方枠520□ 蓋 ¥22,900/枚 枠 ¥11,900/組
450 □	OKFX-3 55-25 枠OKL-25 550□×25(P30) 四方枠567□ 蓋 ¥12,200/枚 枠 ¥12,000/組	OKFX-M3 55-19 枠OKL-19 550□×19(P20) 四方枠567□ 蓋 ¥14,400/枚 枠 ¥10,500/組	OKFX-P3 55-19 枠OKL-19 550□×19(P12.5) 四方枠567□ 蓋 ¥16,200/枚 枠 ¥10,500/組
	OKFX-5 55-38 枠OKL-38 550□×38(P33) 四方枠570□ 蓋 ¥16,000/枚 枠 ¥12,800/組	OKFX-M5 55-32 枠OKL-32 550□×32(P22) 四方枠570□ 蓋 ¥19,200/枚 枠 ¥12,200/組	OKFX-P3 55-25 枠OKL-25 550□×25(P12.5) 四方枠567□ 蓋 ¥19,400/枚 枠 ¥12,000/組
	OKFX-7 55-50 枠OKL-50 550□×50(P35.3) 四方枠570□ 蓋 ¥26,900/枚 枠 ¥13,500/組	OKFX-M5 55-44 枠OKL-44 550□×44(P22) 四方枠570□ 蓋 ¥24,100/枚 枠 ¥13,100/組	OKFX-P5 55-38 枠OKL-38 550□×38(P15) 四方枠570□ 蓋 ¥29,300/枚 枠 ¥12,800/組
	OKFX-7 55-55 枠OKL-55 550□×55(P35.3) 四方枠570□ 蓋 ¥29,800/枚 枠 ¥13,800/組		OKFX-P5 55-44 枠OKL-44 550□×44(P15) 四方枠570□ 蓋 ¥32,100/枚 枠 ¥13,100/組

一緒に購入がオススメ!

★グレーチング開閉用ハンドル(P40)

スチール製 ボルト固定式横断用みぞ蓋 (ノンスリップタイプ) 溶融亜鉛めっき仕上げ

並目【OKGT X】	中間目【OKGT X-M】	細目【OKGT X-P】
 OKGTX-5 40-32	オススメ  OKGTX-M3 30-32	 OKGTX-P5 30-38
ピッチ33 or 35.3	ピッチ20 or 22	ピッチ12.5 or 15
◎ノーマルな滑り止め付きタイプ	◎車輪がはまりにくい (ベビーカー・車椅子・台車 等) ◎幼児が歩きやすい ◎小石が挟まりにくい	◎車輪がはまりにくい (ベビーカー・車椅子・台車 等) ◎幼児が歩きやすい ◎ハイヒールでも歩きやすい

①部材の名称

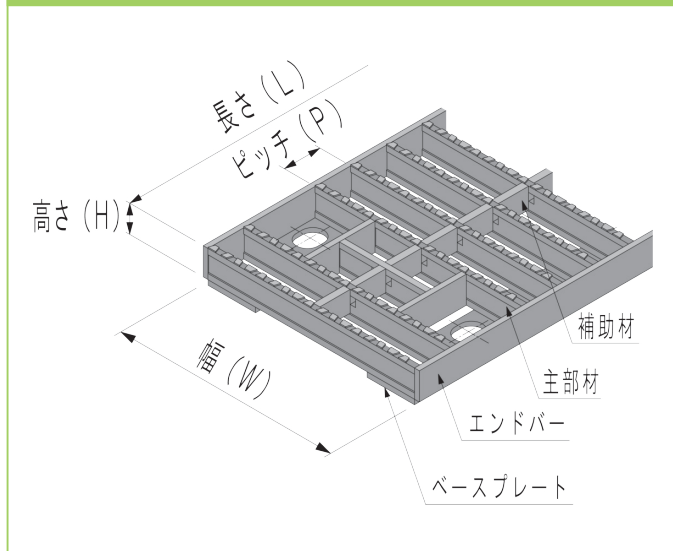

②納まり図

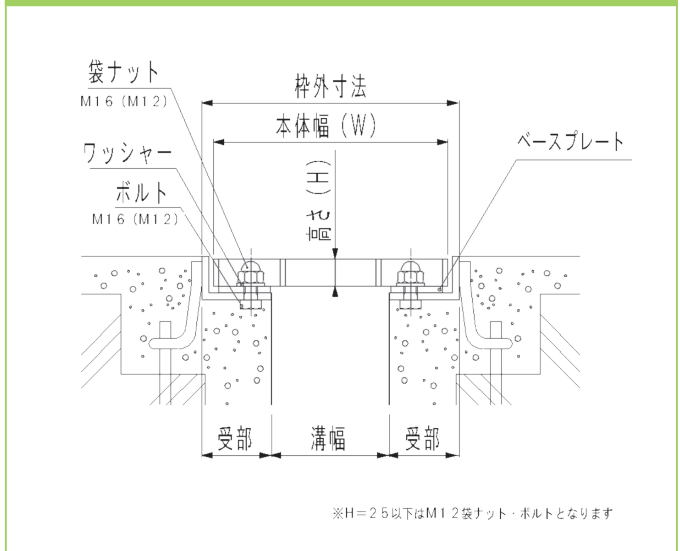

③荷重条件

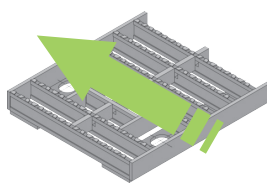

※上記矢印「横断」の向きで算出しております



⇒人・台車・自転車
(5.0KN/m²の等分布荷重)



⇒総重量が2t以下の車輛
例) 普通乗用車(RV車は除く)



⇒総重量が6t以下の車輛
例) 2tトラック・RV車 等



⇒総重量が14t以下の車輛
例) 4~8tトラック・路線バス 等



⇒総重量が20t以下の車輛
例) 10tトラック・観光バス 等

⑤補助材の本数(本体幅別)

◆ ツイストバー ■ フラットバー

1 1 101~255mm
2 2 256~350mm

3 3 351~450mm
4 451~550mm

5 551~650mm

定価表

受枠が必要な製品です。⇒P38～P39へ

受枠は、2m1本の価格となります。黒樹脂塗装仕上となります。

オーケー
グレーチング

溝幅 [mm]	OKGTX ボルト固定式 ノンスリップ 並目 幅W×長さL×高さH(ピッチ) [mm]	オススメ OKGTX-M ボルト固定式 ノンスリップ 中間目 幅W×長さL×高さH(ピッチ) [mm]	OKGTX-P ボルト固定式 ノンスリップ 細目 幅W×長さL×高さH(ピッチ) [mm]
100	OKGTX-5 20-25 枠OKLT-25A 200×995×25 (P33) 蓋 ¥12,700/枚 枠 ¥9,600/本 	OKGTX-M3 20-25 枠OKLT-25A 200×995×25 (P20) 蓋 ¥14,600/枚 枠 ¥9,600/本 	OKGTX-P3 20-25 枠OKLT-25A 200×995×25 (P12.5) 蓋 ¥18,100/枚 枠 ¥9,600/本
	OKGTX-5 20-32 枠OKLT-32A 200×995×32 (P33) 蓋 ¥14,500/枚 枠 ¥9,900/本 		
150	OKGTX-5 25-25 枠OKLT-25A 250×995×25 (P33) 蓋 ¥14,100/枚 枠 ¥9,600/本 	OKGTX-M3 25-25 枠OKLT-25A 250×995×25 (P20) 蓋 ¥16,100/枚 枠 ¥9,600/本 	OKGTX-P3 25-25 枠OKLT-25A 250×995×25 (P12.5) 蓋 ¥20,700/枚 枠 ¥9,600/本
	OKGTX-5 25-32 枠OKLT-32A 250×995×32 (P33) 蓋 ¥15,900/枚 枠 ¥9,900/本 	OKGTX-M5 25-25 枠OKLT-25A 250×995×25 (P22) 蓋 ¥17,400/枚 枠 ¥9,600/本 	
200	OKGTX-5 30-25 枠OKLT-25A 300×995×25 (P33) 蓋 ¥15,800/枚 枠 ¥9,600/本 	OKGTX-M3 30-25 枠OKLT-25A 300×995×25 (P20) 蓋 ¥16,900/枚 枠 ¥9,600/本 	OKGTX-P3 30-25 枠OKLT-25A 300×995×25 (P12.5) 蓋 ¥21,400/枚 枠 ¥9,600/本
	OKGTX-5 30-32 枠OKLT-32A 300×995×32 (P33) 蓋 ¥17,100/枚 枠 ¥9,900/本 	OKGTX-M5 30-32 枠OKLT-32A 300×995×32 (P22) 蓋 ¥20,600/枚 枠 ¥9,900/本 	OKGTX-P5 30-25 枠OKLT-25A 300×995×25 (P15) 蓋 ¥23,200/枚 枠 ¥9,600/本
	OKGTX-5 30-38 枠OKLT-38A 300×995×38 (P33) 蓋 ¥19,000/枚 枠 ¥10,100/本 		
250	OKGTX-5 35-32 枠OKLT-32A 350×995×32 (P33) 蓋 ¥19,500/枚 枠 ¥9,900/本 	OKGTX-M3 35-25 枠OKLT-25A 350×995×25 (P20) 蓋 ¥18,200/枚 枠 ¥9,600/本 	OKGTX-P3 35-25 枠OKLT-25A 350×995×25 (P12.5) 蓋 ¥23,700/枚 枠 ¥9,600/本
	OKGTX-5 35-38 枠OKLT-38A 350×995×38 (P33) 蓋 ¥20,400/枚 枠 ¥10,100/本 	OKGTX-M5 35-32 枠OKLT-32A 350×995×32 (P22) 蓋 ¥22,700/枚 枠 ¥9,900/本 	OKGTX-P5 35-32 枠OKLT-32A 350×995×32 (P15) 蓋 ¥30,200/枚 枠 ¥9,900/本
	OKGTX-7 35-50 枠OKLT-50A 350×995×50 (P35.3) 蓋 ¥32,800/枚 枠 ¥10,700/本 	OKGTX-M5 35-38 枠OKLT-38A 350×995×38 (P22) 蓋 ¥27,200/枚 枠 ¥10,100/本 	
300	OKGTX-5 40-32 枠OKLT-32A 400×995×32 (P33) 蓋 ¥21,000/枚 枠 ¥9,900/本 	OKGTX-M5 40-25 枠OKLT-25A 400×995×25 (P22) 蓋 ¥24,000/枚 枠 ¥9,600/本 	OKGTX-P3 40-25 枠OKLT-25A 400×995×25 (P12.5) 蓋 ¥26,600/枚 枠 ¥9,600/本
	OKGTX-5 40-44 枠OKLT-44A 400×995×44 (P33) 蓋 ¥25,300/枚 枠 ¥10,500/本 	OKGTX-M5 40-38 枠OKLT-38A 400×995×38 (P22) 蓋 ¥30,800/枚 枠 ¥10,100/本 	OKGTX-P5 40-32 枠OKLT-32A 400×995×32 (P15) 蓋 ¥34,300/枚 枠 ¥9,900/本
	OKGTX-7 40-50 枠OKLT-50A 400×995×50 (P35.3) 蓋 ¥37,000/枚 枠 ¥10,700/本 	OKGTX-M5 40-44 枠OKLT-44A 400×995×44 (P22) 蓋 ¥33,600/枚 枠 ¥10,500/本 	OKGTX-P5 40-38 枠OKLT-38A 400×995×38 (P15) 蓋 ¥38,800/枚 枠 ¥10,100/本

一緒に購入がオススメ!

★ボルト固定式専用T型レンチ(P40)

★グレーチング開閉用ハンドル(P40)

ステンレス製 U字溝用グレーチング (ノンスリップタイプ) 電解研磨仕上げ

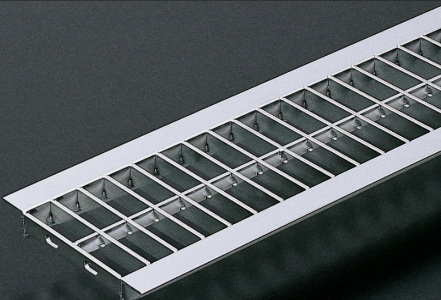
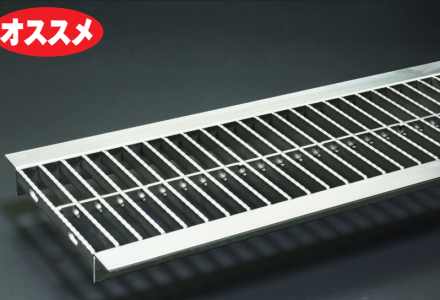
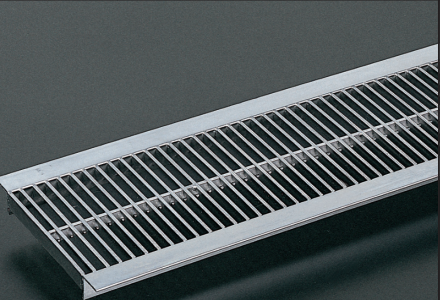

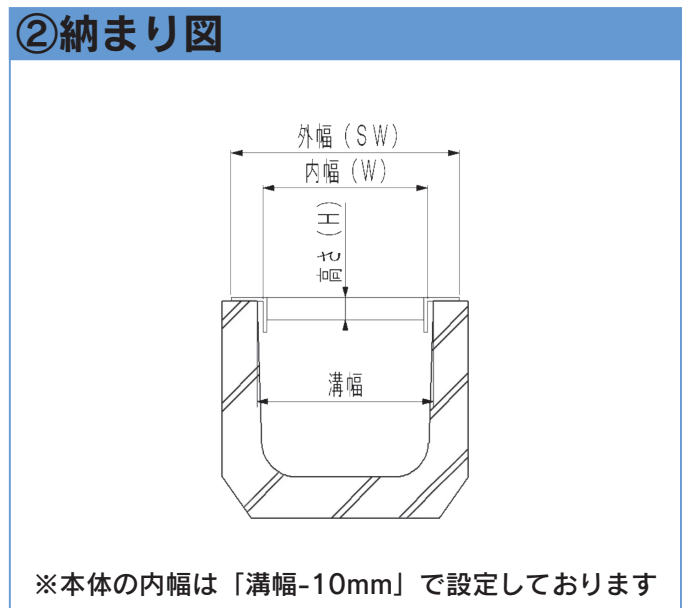
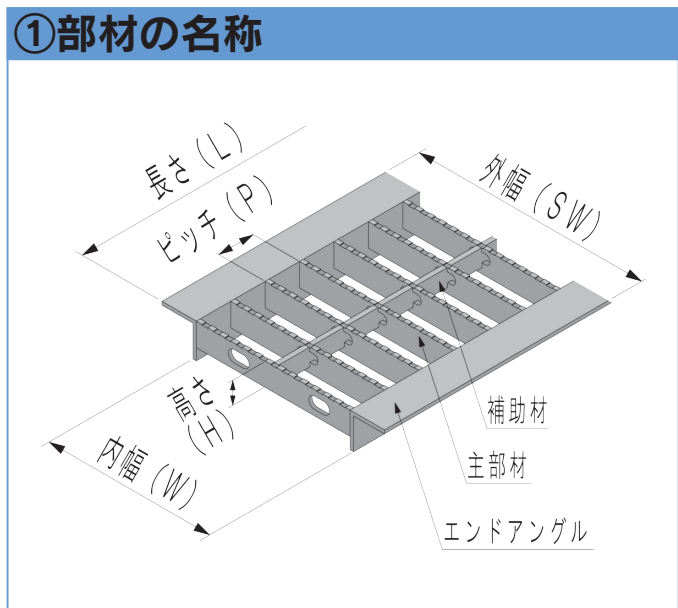

並目【OSU4-NS-A】	中間目【OSU4-NS-B】	細目【OSU4-NS-C】
	オススメ 	
OSU4-NS 25-18A	OSU4-NS 15-18B	OSU4-NS 20-18C
ピッチ30	ピッチ22	ピッチ15
◎ノーマルな滑り止め加工付きタイプ	◎車輪がはまりにくい (ベビーカー・車椅子・台車等) ◎幼児が歩きやすい ◎小石が挟まりにくい	◎車輪がはまりにくい (ベビーカー・車椅子・台車等) ◎幼児が歩きやすい ◎ハイヒールでも歩きやすい

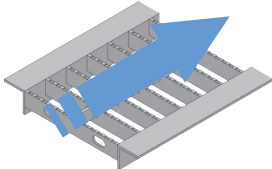



③荷重条件



※上記矢印「側溝」の向きで算出しております

 ⇒人・台車・自転車 (5.0KN/m ² の等分布荷重)	 ⇒総重量が6t以下の車輛 例) 2tトラック・RV車等
 ⇒総重量が2t以下の車輛 例) 普通乗用車(RV車は除く)	 ⇒総重量が14t以下の車輛 例) 4~8tトラック・路線バス等

④エンドアングル

 L-3×30×30	 L-3×40×40
--	---

⑤補助材の本数(本体幅別)

 フラットバー

 75~249mm	 351~450mm
 250~350mm	 451~550mm

定価表

溝幅 [mm]	OSU4-NS-A P30 ノンスリップ 並目 内幅W(外幅SW)×長さL×高さH(ピッチ) [mm]	オススメ OSU4-NS-B P22 ノンスリップ 中間目 内幅W(外幅SW)×長さL×高さH(ピッチ) [mm]	OSU4-NS-C P15 ノンスリップ 細目 内幅W(外幅SW)×長さL×高さH(ピッチ) [mm]
90	OSU4-NS 15-9A 80(134)×994×15(P30) ¥18,100/枚	OSU4-NS 15-9B 80(134)×994×15(P22) ¥20,400/枚	OSU4-NS 15-9C 80(134)×994×15(P15) ¥24,400/枚
	OSU4-NS 15-10A 90(144)×994×15(P30) ¥19,500/枚	OSU4-NS 15-10B 90(144)×994×15(P22) ¥22,200/枚	OSU4-NS 15-10C 90(144)×994×15(P15) ¥25,900/枚
120	OSU4-NS 15-12A 110(164)×994×15(P30) ¥20,600/枚	OSU4-NS 15-12B 110(164)×994×15(P22) ¥23,800/枚	OSU4-NS 15-12C 110(164)×994×15(P15) ¥28,700/枚
	OSU4-NS 20-12A 110(164)×994×20(P30) ¥23,600/枚		
150	OSU4-NS 15-15A 140(194)×994×15(P30) ¥22,200/枚	OSU4-NS 15-15B 140(194)×994×15(P22) ¥26,000/枚	OSU4-NS 15-15C 140(194)×994×15(P15) ¥32,500/枚
	OSU4-NS 20-15A 140(194)×994×20(P30) ¥25,900/枚	OSU4-NS 20-15B 140(194)×994×20(P22) ¥31,200/枚	
180	OSU4-NS 15-18A 170(224)×994×15(P30) ¥24,900/枚	OSU4-NS 15-18B 170(224)×994×15(P22) ¥29,400/枚	OSU4-NS 15-18C 170(224)×994×15(P15) ¥36,600/枚
	OSU4-NS 20-18A 170(224)×994×20(P30) ¥28,400/枚	OSU4-NS 20-18B 170(224)×994×20(P22) ¥34,900/枚	OSU4-NS 20-18C 170(224)×994×20(P15) ¥44,900/枚
	OSU4-NS 25-18A 170(224)×994×25(P30) ¥31,700/枚	OSU4-NS 25-18B 170(224)×994×25(P22) ¥40,500/枚	
200	OSU4-NS 15-20A 190(244)×994×15(P30) ¥27,600/枚	OSU4-NS 15-20B 190(244)×994×15(P22) ¥34,300/枚	OSU4-NS 15-20C 190(244)×994×15(P15) ¥41,800/枚
	OSU4-NS 20-20A 190(244)×994×20(P30) ¥32,000/枚	OSU4-NS 25-20B 190(244)×994×25(P22) ¥47,200/枚	OSU4-NS 20-20C 190(244)×994×20(P15) ¥50,600/枚
	OSU4-NS 25-20A 190(244)×994×25(P30) ¥36,400/枚		
	OSU4-NS 32-20A 190(264)×994×32(P30) ¥49,800/枚		
240	OSU4-NS 15-24A 230(284)×994×15(P30) ¥30,300/枚	OSU4-NS 15-24B 230(284)×994×15(P22) ¥36,900/枚	OSU4-NS 15-24C 230(284)×994×15(P15) ¥47,000/枚
	OSU4-NS 20-24A 230(284)×994×20(P30) ¥35,100/枚	OSU4-NS 20-24B 230(284)×994×20(P22) ¥44,200/枚	OSU4-NS 25-24C 230(284)×994×25(P15) ¥67,600/枚
	OSU4-NS 32-24A 230(304)×994×32(P30) ¥56,000/枚	OSU4-NS 32-24B 230(304)×994×32(P22) ¥67,600/枚	
300	OSU4-NS 15-30A 290(344)×994×15(P30) ¥35,600/枚	OSU4-NS 15-30B 290(344)×994×15(P22) ¥44,300/枚	OSU4-NS 15-30C 290(344)×994×15(P15) ¥58,100/枚
	OSU4-NS 25-30A 290(344)×994×25(P30) ¥48,300/枚	OSU4-NS 25-30B 290(344)×994×25(P22) ¥63,200/枚	OSU4-NS 20-30C 290(344)×994×20(P15) ¥74,100/枚
	OSU4-NS 38-30A 290(364)×994×38(P30) ¥76,300/枚	OSU4-NS 32-30B 290(364)×994×32(P22) ¥84,000/枚	OSU4-NS 32-30C 290(364)×994×32(P15) ¥112,700/枚
		OSU4-NS 38-30B 290(364)×994×38(P22) ¥94,500/枚	

一緒に購入がオススメ!

★騒音防止用パッキン(P40)

★盗難防止用連結金具(P41)

ステンレス製 横断・側溝用 グレーチング (ノンスリップタイプ) 電解研磨仕上げ

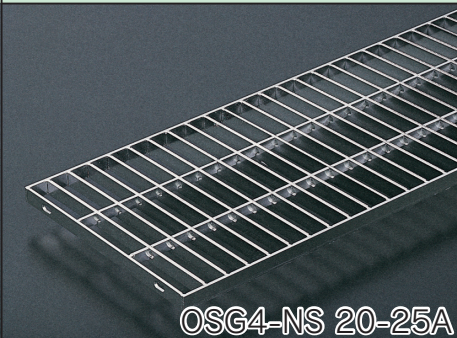
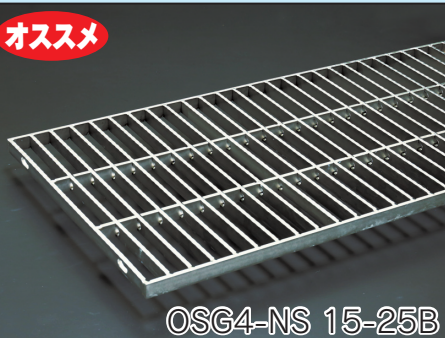
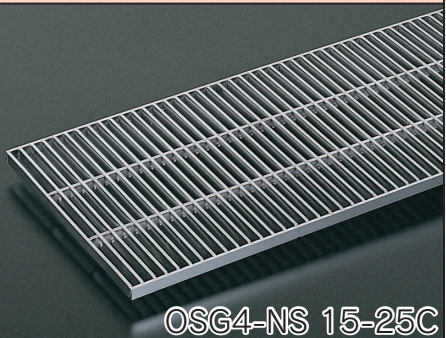
並目【OSG4-NS-A】	中間目【OSG4-NS-B】	細目【OSG4-NS-C】
	オススメ 	
OSG4-NS 20-25A	OSG4-NS 15-25B	OSG4-NS 15-25C
ピッチ30	ピッチ22	ピッチ15
◎ノーマルな滑り止め加工付きタイプ	◎車輪がはまりにくい (ベビーカー・車椅子・台車 等) ◎幼児が歩きやすい ◎小石が挟まりにくい	◎車輪がはまりにくい (ベビーカー・車椅子・台車 等) ◎幼児が歩きやすい ◎ハイヒールでも歩きやすい

①部材の名称

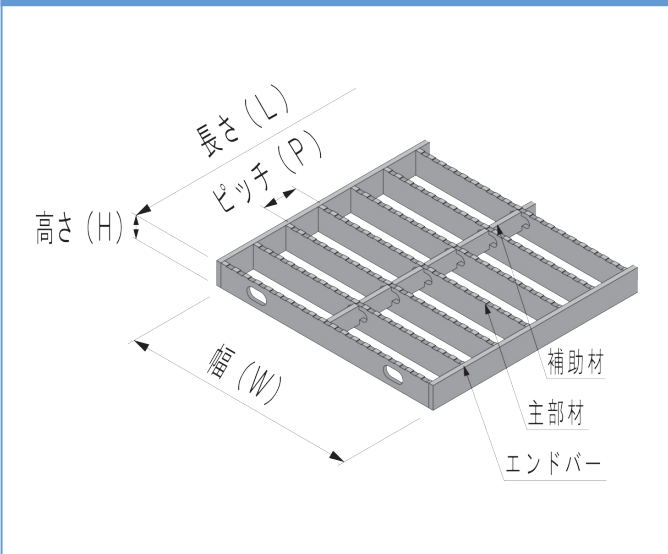

②納まり図

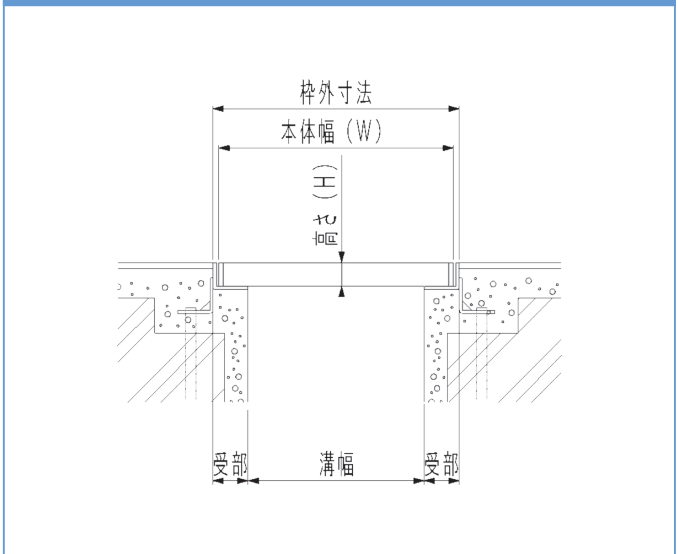

③荷重条件



⇒人・台車・自転車
(5.0KN/m²の等分布荷重)



⇒総重量が2t以下の車輛
(例) 普通乗用車(RV車は除く)



⇒総重量が6t以下の車輛
(例) 2tトラック・RV車 等



⇒総重量が14t以下の車輛
(例) 4~8tトラック・路線バス 等



⇒総重量が20t以下の車輛
(例) 10tトラック・観光バス 等

側溝用

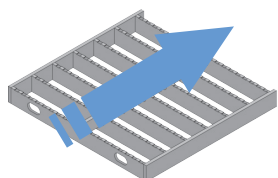

※上記矢印「側溝」の向きで算出しております

横断用

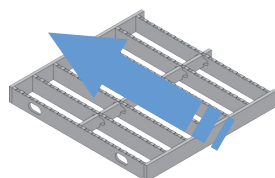

※上記矢印「横断」の向きで算出しております

④補助材の本数(本体幅別)

■ フラットバー

1

75~249mm

3

351~450mm

2

250~350mm

4

451~550mm

定価表

受枠が必要な製品です。⇒P38～P39へ

溝幅 [mm]	OSG4-NS-A P30 ノンスリップ 並目 幅W×長さL×高さH(ピッチ) [mm]		適用荷重		オススメ OSG4-NS-B P22 ノンスリップ 中間目 幅W×長さL×高さH(ピッチ) [mm]		適用荷重		OSG4-NS-C P15 ノンスリップ 細目 幅W×長さL×高さH(ピッチ) [mm]		適用荷重	
	横断	側溝	横断	側溝	横断	側溝	横断	側溝	横断	側溝	横断	側溝
100	OSG4-NS 15-10A 枠OSL1A-15 150×994×15 (P30) 1 蓋 ¥16,500/枚 枠 ¥7,400/両側1m			OSG4-NS 15-10B 枠OSL1A-15 150×994×15 (P22) 1 蓋 ¥20,300/枚 枠 ¥7,400/両側1m			OSG4-NS 15-10C 枠OSL1A-15 150×994×15 (P15) 1 蓋 ¥27,400/枚 枠 ¥7,400/両側1m					
	OSG4-NS 20-10A 枠OSL1A-20 150×994×20 (P30) 1 蓋 ¥21,000/枚 枠 ¥8,200/両側1m			OSG4-NS 20-10B 枠OSL1A-20 150×994×20 (P22) 1 蓋 ¥26,100/枚 枠 ¥8,200/両側1m			OSG4-NS 20-10C 枠OSL1A-20 150×994×20 (P15) 1 蓋 ¥35,200/枚 枠 ¥8,200/両側1m					
150	OSG4-NS 15-15A 枠OSL1A-15 200×994×15 (P30) 1 蓋 ¥19,500/枚 枠 ¥7,400/両側1m			OSG4-NS 15-15B 枠OSL1A-15 200×994×15 (P22) 1 蓋 ¥24,400/枚 枠 ¥7,400/両側1m			OSG4-NS 15-15C 枠OSL1A-15 200×994×15 (P15) 1 蓋 ¥33,400/枚 枠 ¥7,400/両側1m					
	OSG4-NS 20-15A 枠OSL1A-20 200×994×20 (P30) 1 蓋 ¥25,000/枚 枠 ¥8,200/両側1m			OSG4-NS 20-15B 枠OSL1A-20 200×994×20 (P22) 1 蓋 ¥31,500/枚 枠 ¥8,200/両側1m			OSG4-NS 20-15C 枠OSL1A-20 200×994×20 (P15) 1 蓋 ¥43,200/枚 枠 ¥8,200/両側1m					
	OSG4-NS 25-15A 枠OSL1A-25 200×994×25 (P30) 1 蓋 ¥30,600/枚 枠 ¥9,000/両側1m			OSG4-NS 25-15B 枠OSL1A-25 200×994×25 (P22) 1 蓋 ¥38,600/枚 枠 ¥9,000/両側1m			OSG4-NS 25-15C 枠OSL1A-25 200×994×25 (P15) 1 蓋 ¥53,200/枚 枠 ¥9,000/両側1m					
	OSG4-NS 32-15A 枠OSL1A-32 200×994×32 (P30) 1 蓋 ¥38,700/枚 枠 ¥10,200/両側1m			OSG4-NS 32-15B 枠OSL1A-32 200×994×32 (P22) 1 蓋 ¥48,800/枚 枠 ¥10,200/両側1m			OSG4-NS 32-15C 枠OSL1A-32 200×994×32 (P15) 1 蓋 ¥67,400/枚 枠 ¥10,200/両側1m					
200	OSG4-NS 15-20A 枠OSL1A-15 250×994×15 (P30) 2 蓋 ¥25,300/枚 枠 ¥7,400/両側1m			OSG4-NS 15-20B 枠OSL1A-15 250×994×15 (P22) 2 蓋 ¥31,700/枚 枠 ¥7,400/両側1m			OSG4-NS 15-20C 枠OSL1A-15 250×994×15 (P15) 2 蓋 ¥43,200/枚 枠 ¥7,400/両側1m					
	OSG4-NS 20-20A 枠OSL1A-20 250×994×20 (P30) 2 蓋 ¥31,900/枚 枠 ¥8,200/両側1m			OSG4-NS 20-20B 枠OSL1A-20 250×994×20 (P22) 2 蓋 ¥40,100/枚 枠 ¥8,200/両側1m			OSG4-NS 20-20C 枠OSL1A-20 250×994×20 (P15) 2 蓋 ¥55,100/枚 枠 ¥8,200/両側1m					
	OSG4-NS 25-20A 枠OSL1A-25 250×994×25 (P30) 2 蓋 ¥38,600/枚 枠 ¥9,000/両側1m			OSG4-NS 25-20B 枠OSL1A-25 250×994×25 (P22) 2 蓋 ¥48,800/枚 枠 ¥9,000/両側1m			OSG4-NS 25-20C 枠OSL1A-25 250×994×25 (P15) 2 蓋 ¥67,200/枚 枠 ¥9,000/両側1m					
	OSG4-NS 32-20A 枠OSL1A-32 250×994×32 (P30) 2 蓋 ¥48,200/枚 枠 ¥10,200/両側1m			OSG4-NS 32-20B 枠OSL1A-32 250×994×32 (P22) 2 蓋 ¥61,100/枚 枠 ¥10,200/両側1m			OSG4-NS 32-20C 枠OSL1A-32 250×994×32 (P15) 2 蓋 ¥84,600/枚 枠 ¥10,200/両側1m					
	OSG4-NS 38-20A 枠OSL1A-38 250×994×38 (P30) 2 蓋 ¥56,200/枚 枠 ¥11,400/両側1m			OSG4-NS 38-20B 枠OSL1A-38 250×994×38 (P22) 2 蓋 ¥71,400/枚 枠 ¥11,400/両側1m			OSG4-NS 38-20C 枠OSL1A-38 250×994×38 (P15) 2 蓋 ¥99,200/枚 枠 ¥11,400/両側1m					
	OSG4-NS 15-25A 枠OSL1A-15 300×994×15 (P30) 2 蓋 ¥29,100/枚 枠 ¥7,400/両側1m			OSG4-NS 15-25B 枠OSL1A-15 300×994×15 (P22) 2 蓋 ¥36,900/枚 枠 ¥7,400/両側1m			OSG4-NS 15-25C 枠OSL1A-15 300×994×15 (P15) 2 蓋 ¥50,800/枚 枠 ¥7,400/両側1m					
250	OSG4-NS 20-25A 枠OSL1A-20 300×994×20 (P30) 2 蓋 ¥37,000/枚 枠 ¥8,200/両側1m			OSG4-NS 20-25B 枠OSL1A-20 300×994×20 (P22) 2 蓋 ¥47,000/枚 枠 ¥8,200/両側1m			OSG4-NS 20-25C 枠OSL1A-20 300×994×20 (P15) 2 蓋 ¥65,300/枚 枠 ¥8,200/両側1m					
	OSG4-NS 25-25A 枠OSL1A-25 300×994×25 (P30) 2 蓋 ¥44,900/枚 枠 ¥9,000/両側1m			OSG4-NS 25-25B 枠OSL1A-25 300×994×25 (P22) 2 蓋 ¥57,300/枚 枠 ¥9,000/両側1m			OSG4-NS 25-25C 枠OSL1A-25 300×994×25 (P15) 2 蓋 ¥79,900/枚 枠 ¥9,000/両側1m					
	OSG4-NS 32-25A 枠OSL1A-32 300×994×32 (P30) 2 蓋 ¥56,300/枚 枠 ¥10,200/両側1m			OSG4-NS 32-25B 枠OSL1A-32 300×994×32 (P22) 2 蓋 ¥72,100/枚 枠 ¥10,200/両側1m			OSG4-NS 32-25C 枠OSL1A-32 300×994×32 (P15) 2 蓋 ¥100,900/枚 枠 ¥10,200/両側1m					
	OSG4-NS 38-25A 枠OSL1A-38 300×994×38 (P30) 2 蓋 ¥65,800/枚 枠 ¥11,400/両側1m			OSG4-NS 38-25B 枠OSL1A-38 300×994×38 (P22) 2 蓋 ¥84,500/枚 枠 ¥11,400/両側1m			OSG4-NS 38-25C 枠OSL1A-38 300×994×38 (P15) 2 蓋 ¥118,500/枚 枠 ¥11,400/両側1m					
	OSG4-NS 15-30A 枠OSL1A-15 350×994×15 (P30) 2 蓋 ¥32,800/枚 枠 ¥7,400/両側1m			OSG4-NS 15-30B 枠OSL1A-15 350×994×15 (P22) 2 蓋 ¥41,800/枚 枠 ¥7,400/両側1m			OSG4-NS 15-30C 枠OSL1A-15 350×994×15 (P15) 2 蓋 ¥58,200/枚 枠 ¥7,400/両側1m					
300	OSG4-NS 20-30A 枠OSL1A-20 350×994×20 (P30) 2 蓋 ¥41,800/枚 枠 ¥8,200/両側1m			OSG4-NS 20-30B 枠OSL1A-20 350×994×20 (P22) 2 蓋 ¥53,600/枚 枠 ¥8,200/両側1m			OSG4-NS 20-30C 枠OSL1A-20 350×994×20 (P15) 2 蓋 ¥75,000/枚 枠 ¥8,200/両側1m					
	OSG4-NS 25-30A 枠OSL1A-25 350×994×25 (P30) 2 蓋 ¥51,000/枚 枠 ¥9,000/両側1m			OSG4-NS 25-30B 枠OSL1A-25 350×994×25 (P22) 2 蓋 ¥65,500/枚 枠 ¥9,000/両側1m			OSG4-NS 25-30C 枠OSL1A-25 350×994×25 (P15) 2 蓋 ¥92,100/枚 枠 ¥9,000/両側1m					
	OSG4-NS 32-30A 枠OSL1A-32 350×994×32 (P30) 2 蓋 ¥64,100/枚 枠 ¥10,200/両側1m			OSG4-NS 32-30B 枠OSL1A-32 350×994×32 (P22) 2 蓋 ¥82,700/枚 枠 ¥10,200/両側1m			OSG4-NS 32-30C 枠OSL1A-32 350×994×32 (P15) 2 蓋 ¥116,600/枚 枠 ¥10,200/両側1m					
	OSG4-NS 38-30A 枠OSL1A-38 350×994×38 (P30) 2 蓋 ¥75,200/枚 枠 ¥11,400/両側1m			OSG4-NS 38-30B 枠OSL1A-38 350×994×38 (P22) 2 蓋 ¥97,000/枚 枠 ¥11,400/両側1m			OSG4-NS 38-30C 枠OSL1A-38 350×994×38 (P15) 2 蓋 ¥137,100/枚 枠 ¥11,400/両側1m					

一緒に購入がオススメ!

★グレーチング開閉用ハンドル(P40)

★盗難防止用連結金具(P41)

ステンレス製みぞ蓋(平板・縞鋼板タイプ)ズレ止め付

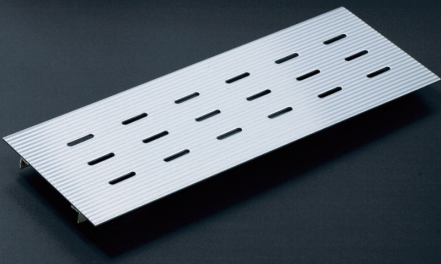
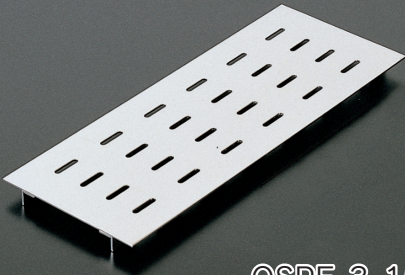
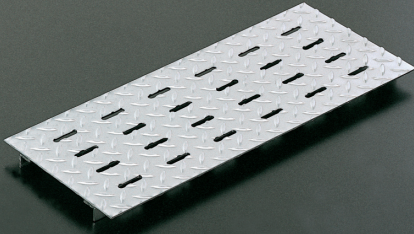

美観性に優れており、長穴による排水能力もある製品

エッチング加工 【OSP HU-3】	ヘアライン加工 【OSPE-3】	縞鋼板タイプ 【OSPF-3】
		
OSP HU-3-9	OSPE-3-15	OSPF-3-15
<ul style="list-style-type: none"> ◎ストライプ模様により見た目が美しい ◎水切り効果が高い 	<ul style="list-style-type: none"> ◎一般的な仕上げ ◎つや消し効果により質感がある 	<ul style="list-style-type: none"> ◎表面の凹凸により滑り止め効果がある

①平面図

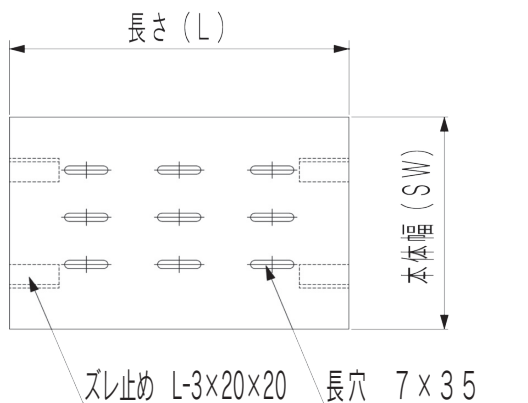

②納まり図

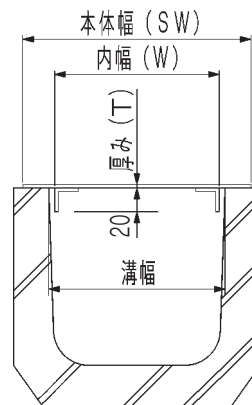



















※本体の内幅は「溝幅-10mm」で設定しております

③荷重条件









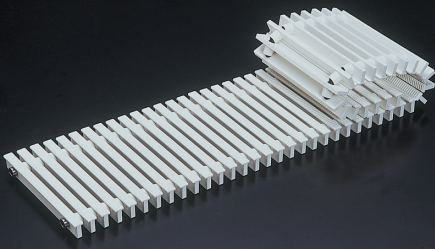
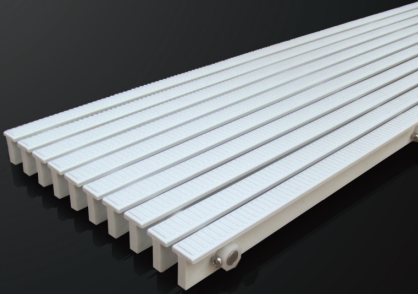
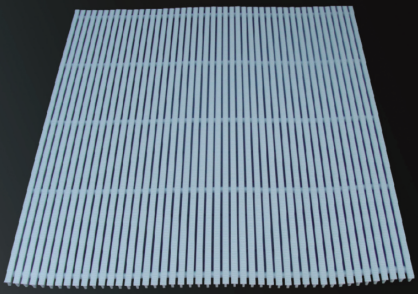

⇒人・台車・自転車
(5.0KN/m²の等分布荷重)

溝幅 [mm]	OSP HU-3 排水用みぞ蓋 エッチング加工 内幅W(本体幅SW)×長さL×厚み(T) [mm] 定価/枚	OSPE-3 排水用みぞ蓋 ヘアライン加工 内幅W(本体幅SW)×長さL×厚み(T) [mm] 定価/枚	OSPF-3 排水用みぞ蓋 縞鋼板タイプ 内幅W(本体幅SW)×長さL×厚み(T) [mm] 定価/枚
90	OSP HU-3-9 80(150)×500×3 ¥12,600/枚 	OSPE-3-9 80(150)×500×3 ¥11,800/枚 	OSPF-3-9 80(150)×500×3 ¥13,900/枚 
120	OSP HU-3-12 110(180)×500×3 ¥15,300/枚 	OSPE-3-12 110(180)×500×3 ¥14,200/枚 	OSPF-3-12 110(180)×500×3 ¥16,700/枚 
150	OSP HU-3-15 140(200)×500×3 ¥15,700/枚 	OSPE-3-15 140(200)×500×3 ¥14,200/枚 	OSPF-3-15 140(200)×500×3 ¥16,700/枚 
180	OSP HU-3-18 170(250)×500×3 ¥19,000/枚 	OSPE-3-18 170(250)×500×3 ¥16,500/枚 	OSPF-3-18 170(250)×500×3 ¥19,600/枚 
240	OSP HU-3-24 230(300)×500×3 ¥22,000/枚 	OSPE-3-24 230(300)×500×3 ¥18,900/枚 	OSPF-3-24 230(300)×500×3 ¥23,100/枚 
300	OSP HU-3-30 290(350)×500×3 ¥28,100/枚 	OSPE-3-30 290(350)×500×3 ¥24,200/枚 	OSPF-3-30 290(350)×500×3 ¥30,500/枚 

樹脂グレーチング・樹脂すのこ 抗菌タイプ 耐候性

標準タイプ【RRA】	逆目タイプ【RRL】	玄関マットタイプ【RRAマット】
		
ゴムレールタイプ	ステンレスシャフトタイプ	ゴムレールタイプ
◎最大長さ 3000mm ◎巻き取りタイプ ◎ノンスリップタイプ	◎最大長さ 1000mm ◎強度の優れた安心タイプ ◎ノンスリップタイプ	◎最大 1000×1000mm ◎巻き取りタイプ ◎ノンスリップタイプ

RRA 幅W×長さL×高さH[mm] 別途見積となります	RRL 幅W×長さL×高さH[mm] 別途見積となります	RRAマット 別途見積となります
蓋:RRA-150 枠:OSL1A-25 溝幅100mm 150×1000×25 	蓋:RRL-150 枠:OSL1A-25 溝幅100mm 150×1000×25 	最大寸法 1000×1000mm
蓋:RRA-200 枠:OSL1A-25 溝幅150mm 200×1000×25 	蓋:RRL-180 枠:OSL1A-25 溝幅130mm 180×1000×25 	
蓋:RRA-250 枠:OSL1A-25 溝幅200mm 250×1000×25 	蓋:RRL-200 枠:OSL1A-25 溝幅150mm 200×1000×25 	
蓋:RRA-300 枠:OSL1A-25 溝幅250mm 300×1000×25 	蓋:RRL-250 枠:OSL1A-25 溝幅200mm 250×1000×25 	
RRLは、端尺品の場合、別途カット費が必要です。		

豊富なカラーバリエーション

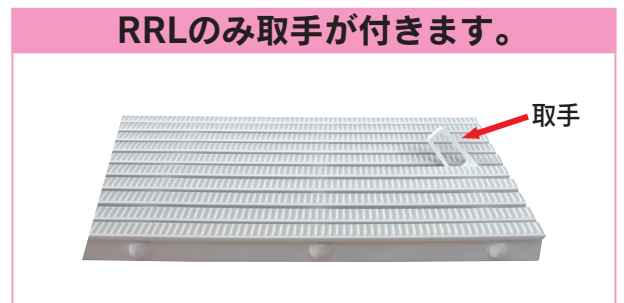
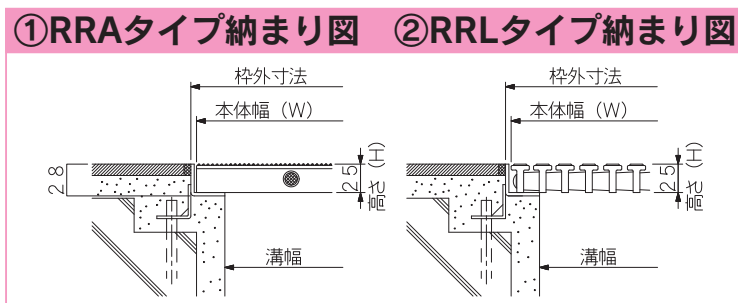

スロープ SLOPE

安心・安全に段差を解消いたします!



車いす・台車・ベビーカー・自転車・スクーターに最適です。

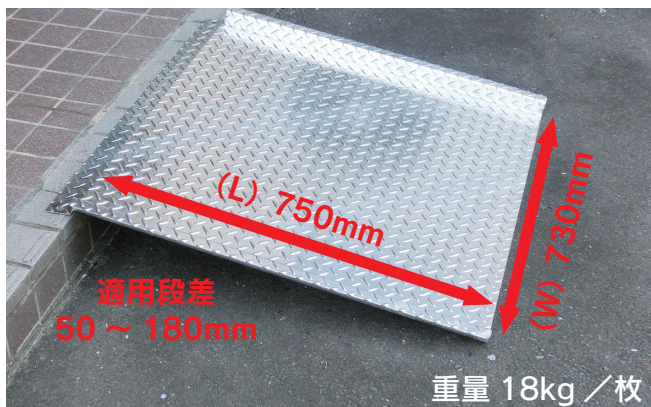

▼スチール製スロープ(溶融亜鉛めっき仕上げ)

型式記号	本体寸法	適用段差 [mm]	重量 [kg]	耐荷重	備考	定価
	W(SW)×L×t [mm]					
OKSLOPE-01K	730(780)×750×3.2	50~180	18.0	150kg		¥33,300/枚
OKSLOPE-W130 (2台1セット)	130(180)×750×2.3 145(195)×750×2.3	50~180	8.1(3.9+4.2)	150kg	重ねて収納が可能	¥15,600/枚

注意 ●使用中、ズレることがありますので、十分注意してご使用ください。
●自転車の場合、必ず自転車から降りてご使用ください。

スチール製縞鋼板段差プレート

溶融亜鉛めっき仕上げ

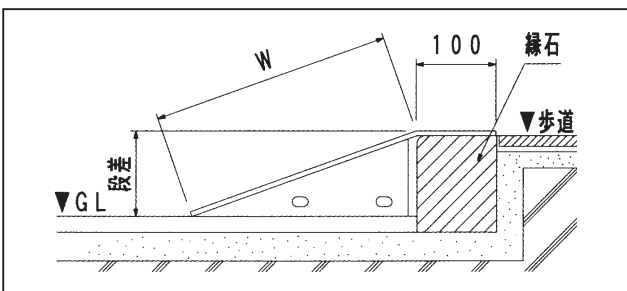
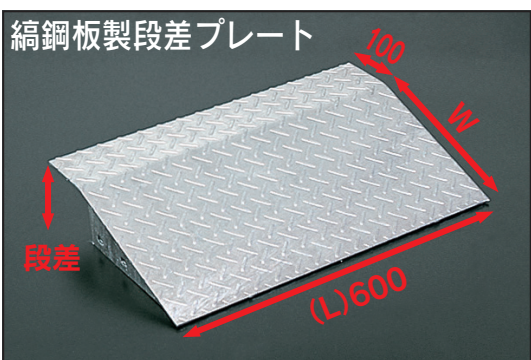

型式記号	OKD-D6 10×6	OKD-D6 15×6
寸法 [mm]	適用段差 100mm (W) 300×(L) 600 板厚6mm	適用段差 150mm (W) 350×(L) 600 板厚6mm
定価	¥18,600/枚	¥21,600/枚

スチール製段差グレーチング

溶融亜鉛めっき仕上げ

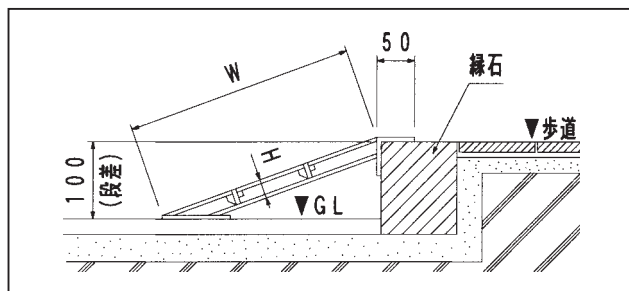

型式記号	OKD-GN 600-2	OKD-GN 1000-2
寸法 [mm]	適用段差 100mm (W) 300×(L) 600	適用段差 100mm (W) 300×(L) 995
定価	¥11,800/枚	¥20,600/枚

スチール製 縞鋼板製 マンホール鉄蓋 溶融亜鉛めっき仕上げ



アジャスター付きで開口寸法に合わせてご使用可能！



▼製品規格

枘穴 [mm]	型式記号	本体径 (W)	縞鋼板 厚み (t)	アジャスター 可動寸法 (M)	重量 (kg/枚)	定価
300	OMH-30 	φ 350	4.5	210~325	4.0	¥12,200/枚
400	OMH-40 	φ 450	4.5	280~430	6.0	¥17,700/枚

《設置事例》



※特注製作可能となります。枘穴寸法・耐荷重ご相談ください。

スチール製 簡易階段 KIZUNA 溶融亜鉛めっき仕上げ



野山、田んぼ、畑、工事現場等、あらゆる斜面に対応可能！

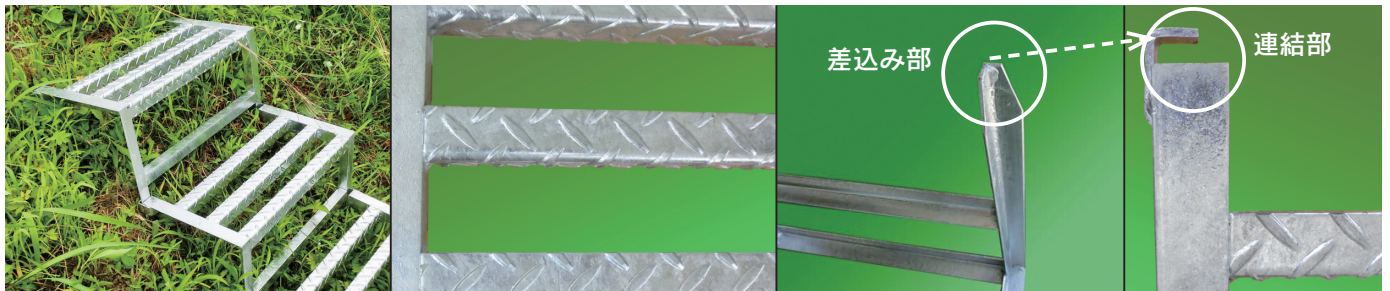

▼製品規格

型式記号	本体幅 [mm]	奥行き [mm]	高さ [mm]	重量 (kg/段)	定価
KIZUNA	450	250	400	3.7	¥14,000/(2段1組) ※追加1段 ¥7,000



5段まで連結可能
※1段での使用は不可

- ◎2段1組で組み立て簡単！
- ◎滑り止め加工の部材を使用
- ◎使用可能な坂の勾配：30度~40度
- ◎特注製作も承っております

グレーチング受枠

グレーチング高さ19用
OKL-19 H=19
L-4.5×23.5(h)×58.5

グレーチング高さ25用
OKL-25 H=25
L-4.5×29.5(h)×58.5

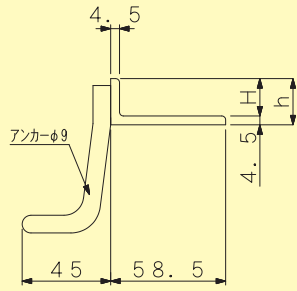

断面図

スチール製受枠【黒樹脂塗装品】

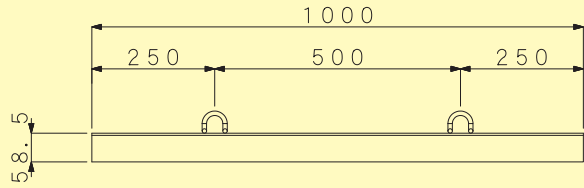

平面図 アンカーピッチ

グレーチング高さ32用
OKL-32 H=32
L-6×38(h)×60

グレーチング高さ38用
OKL-38 H=38
L-6×44(h)×60

グレーチング高さ44用
OKL-44 H=44
L-6×50(h)×60

グレーチング高さ50用
OKL-50 H=50
L-6×56(h)×60

グレーチング高さ55用
OKL-55 H=55
L-6×61(h)×60

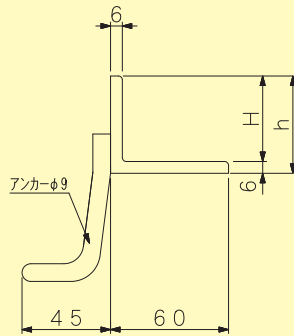

断面図

スチール製受枠【黒樹脂塗装品】

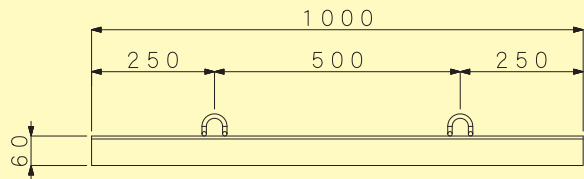

平面図 アンカーピッチ

グレーチング高さ25用
OKLT-25A H=25
L-6×38(h)×60

グレーチング高さ32用
OKLT-32A H=32
L-6×44(h)×60

グレーチング高さ38用
OKLT-38A H=38
L-6×50(h)×60

グレーチング高さ44用
OKLT-44A H=44
L-6×56(h)×60

グレーチング高さ50用
OKLT-50A H=50
L-6×61(h)×60

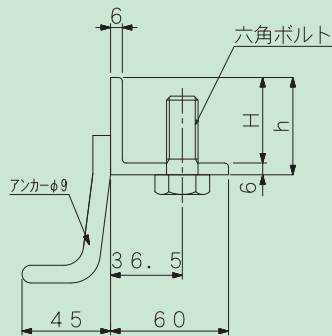

断面図

スチール製受枠(ボルト固定用) 【黒樹脂塗装品】

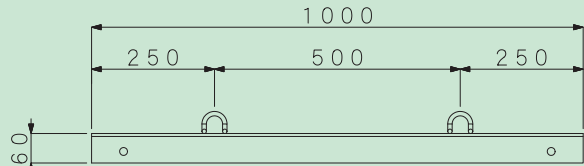

平面図 アンカーピッチ

グレーチング高さ15用
OSL1A-15 H=15
L-3×18(h)×30

グレーチング高さ20用
OSL1A-20 H=20
L-3×23(h)×30

グレーチング高さ25用
OSL1A-25 H=25
L-3×28(h)×30

グレーチング高さ32用
OSL1A-32 H=32
L-3×35(h)×30

グレーチング高さ38用
OSL1A-38 H=38
L-3×41(h)×30

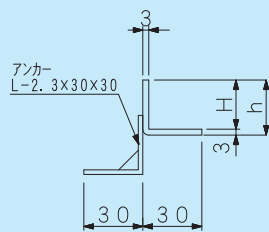

断面図

ステンレス製受枠【SUS304】

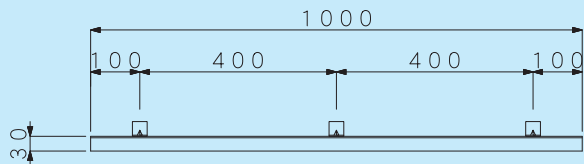

平面図 アンカーピッチ

ご注意

- ・ 受枠を使用するためには施工が必要です。
- ・ グレーチング(蓋)の高さにあったものを使用してください。
- ・ パッキン付も製作可能となります。別途ご相談ください。

「施工がしやすい」U字溝用金具付き受枠



コンクリート製U字溝の上に、金具付き受枠を乗せて両サイドのボルトを締めて固定するだけ！

溶接不要で作業工程数を減らせます！

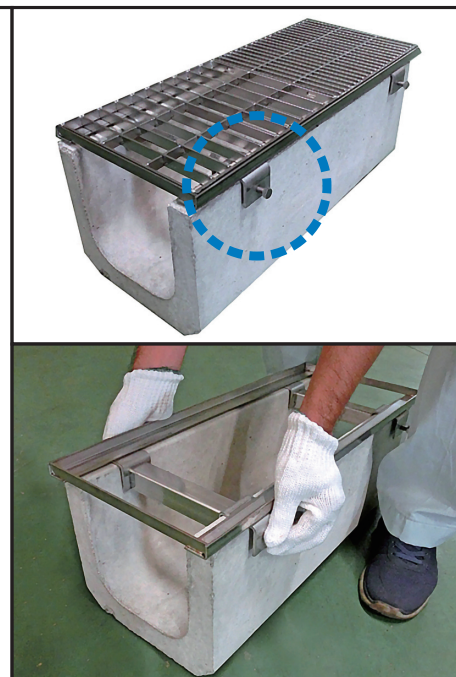

【施工方法比較】

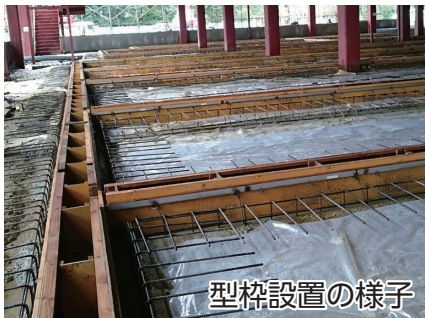
▼従来の受枠施工品の場合	▼U字溝用金具付き受枠の場合
<ul style="list-style-type: none"> 型枠大工や鍛冶屋職人による工事が必要で、工程数が多い（日数がかかる） 	<ul style="list-style-type: none"> 施工が簡単（コンクリート製U字溝の上に乗せて固定するだけ）で、工程数を削減し、納期短縮が可能。
 <p style="text-align: center;">型枠設置の様子</p> <ol style="list-style-type: none"> ①型枠制作 ②型枠設置 ③受枠設置 (※溶接必要) ④モルタルで固定 ⑤型枠を抜く ⑥幅決め材を取る 	 <ol style="list-style-type: none"> ① U字溝設置 ② 受枠設置 (※溶接不要) ④ モルタルで固定 ⑤ 幅決め材を取る <p>※U字溝用金具の幅決め材は取らない</p>

【U字溝サイズ別 参考寸法】

受枠型式記号	U字溝サイズ	枠外寸法 (mm)	蓋		本体例
			幅 (mm)	高さ (mm)	
OSL1A-U (ステンレス製)	U-150	210	200	15・20・25・ 32・38・45・ 50	
	U-180	260	250		
	U-240	310	300		
	U-300	360	350		







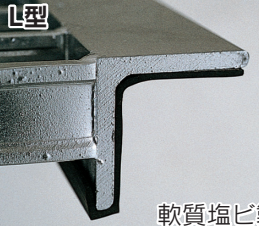
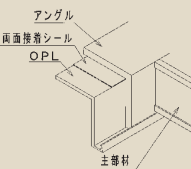

※ボルト固定式タイプやカラー舗装用にも対応可能です。

※本体(蓋)はスチール製でも対応可能です。

付属品

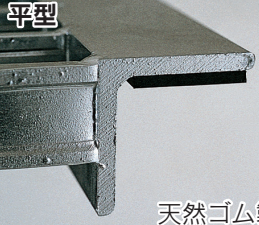
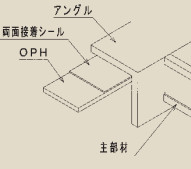
■騒音防止用パッキン

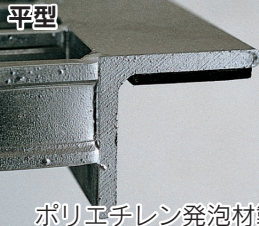
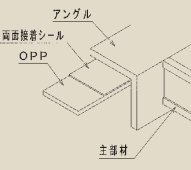
ガチャン!  という、気になる音を軽減します。

製品画像	取り付け方法	適用アングル	型式記号	サイズ (厚み×幅×長さ)	定価(2本1組)
 軟質塩ビ製	 アングル 両面接着シール OPL 主部材	 L-3×30×30用	OPL-30	2×26×30×990	¥1,500
		 L-5×40×40用	OPL-40	2×29×38×990	¥2,000
		 L-6×50×50用	OPL-50	3×41×41×990 ※アングル下部のはめ込みなし	¥3,500
 天然ゴム製	 アングル 両面接着シール OPH 主部材	 L-3×30×30用	OPH-1	3×25×990	¥1,200
		 L-5×40×40用	OPH-2	3×30×990	¥1,300
 ポリエチレン発泡材製	 アングル 両面接着シール OPP 主部材	 L-3×30×30用	OPP-1	3×25×990	¥500
		 L-5×40×40用	OPP-2	3×30×990	¥500

■グレーチング開閉用ハンドル





ヒョイツ!  と持ち上げやすくします。

製品画像	型式記号	仕様	定価
 重荷重用	SH-3	SS400 (電気メッキ仕上げ) L=400	¥4,000(2本1組)
 軽荷重用	SH-1	SUS304 L=500	¥2,500(2本1組)
	SH-1S	SUS304 L=300	¥2,500(2本1組)
 ボルト固定式専用T型レンチ	M12用	—	¥3,000(1本)
	M16用	—	¥4,000(1本)
 セーフティプレート	OKN-1	SPG	¥700 (ロット数 50個)

■盗難防止用連結金具

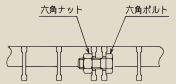
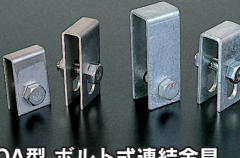
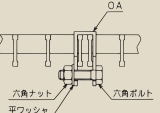
あっ！・・・ない！という盗難の、抑止効果を高めます。

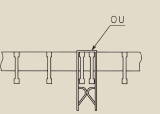

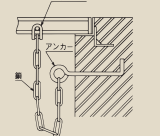
製品画像	取り付け方法	適用高さ	型式記号	材質	サイズ	定価
 BT型 ボルト連結式	 六角ナット 六角ボルト ※グレーチング本体の横連結穴用 ※細目・中間目タイプは使用不可	H19~H65	BT-8	SS400	M8×25	¥300/ (2個1組)
		H19~H65	BT-8S	SUS304	M8×25	¥400/ (2個1組)
 OA型 ボルト式連結金具	 OA 六角ナット 平ワッシャー 六角ボルト	H16~H32	OA-1	SS400	12×25×53	¥700/個
		H38~H44	OA-2		16×25×65	¥700/個
		H50~H65	OA-3		16×32×90	¥800/個
		H16~H32	OA-2S	SUS304	10×25×55	¥800/個
		H38~H50	OA-3S		15×25×75	¥900/個
 OU型 クリップ式連結金具	 OU ※装着後、若干のクリアランスあり	H16~H25	OU-SS	SUS304	12×20×50	¥700/個
		H19~H32	OU-1S		15×20×60	¥700/個
		H38~H50	OU-2S		18×20×80	¥800/個
		H16~H25	OU-3S		9×20×35	¥400/個
 OR型 盗難防止用鎖	 シェックル アンカー	グレーチング全商品		SS400	φ5×L500	¥1,200/個
		※鎖棒の装着が必要。ご発注時にご指示をお願いします。				OR-3S

■連結金具適応表

▼並目

	主部材	FB3×H				FB4.5×H		IB5×3×H			FB4.5×H
	高さ(H)	16	19	25	19	25	32	38	44	50	
	ピッチ(P)	30				33					
中間目・細目	OA-1	○	○	○	○	○	○	×	×	×	
	OA-2	—	—	—	—	—	—	○	○	×	
	OA-3	—	—	—	—	—	—	—	—	○	
	OA-2S	○	○	○	○	○	○	×	×	×	
	OA-3S	—	—	—	—	—	—	○	○	○	
	OU-SS	○	○	○	○	○	×	×	×	×	
	OU-1S	○	○	○	○	○	×	×	×	×	
	OU-2S	—	—	—	—	—	—	○	○	○	
OU-3S	○	○	○	×	×	×	×	×	×		

▼中間目・細目

	主部材	FB3×H		IB5×3×H				FB4.5×H
	高さ(H)	19	25	25	32	38	44	50
	ピッチ(P)	20・12.5		22・15				
中間目・細目	OA-1	○	○	○	○	×	×	×
	OA-2	—	—	—	—	○	×	×
	OA-3	—	—	—	—	—	—	○
	OA-2S	○	○	○	○	×	×	×
	OA-3S	—	—	—	—	○	○	○
	OU-SS	○	○	○	×	×	×	×
	OU-1S	○	○	○	○	×	×	×
	OU-2S	×	×	×	×	△	△	△
OU-3S	○	○	×	×	×	×	×	

※△は中間目のみ使用可能となります

フロアーハッチ 磁器タイル用



景観を保ちつつ、点検することができる製品（点検口蓋）

磁器タイル用（アルミ製） 【OFHA-M】

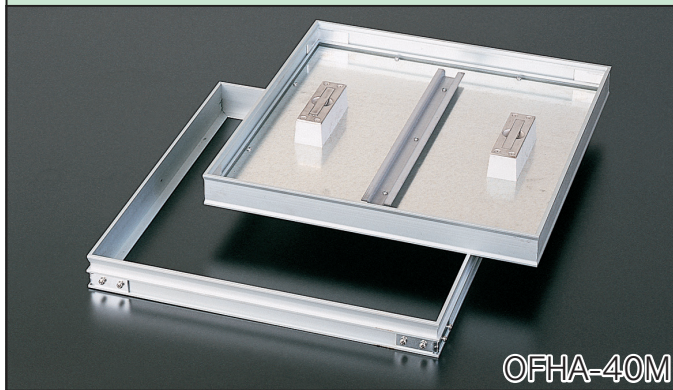

OFHA-40M

磁器タイル用（ステンレス製） 【OFH2-E】

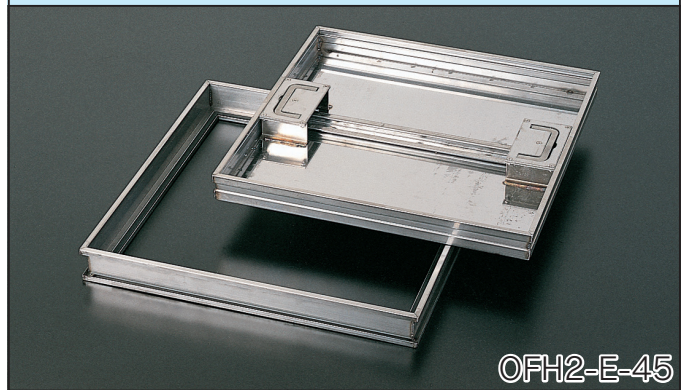

OFH2-E-45

① 平面図

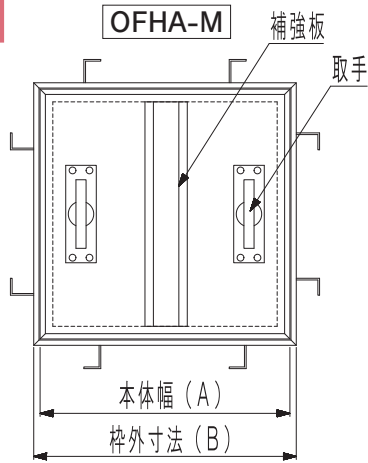

① 平面図

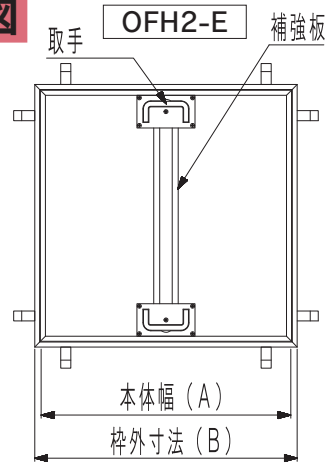

② 断面図

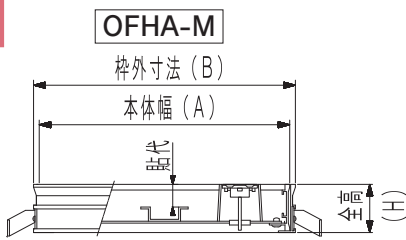

② 断面図

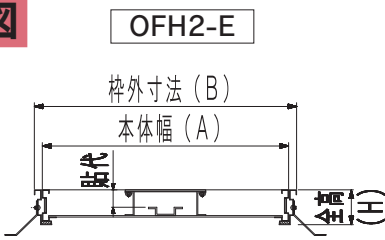

開口 [mm]	アルミフロアーハッチ 磁器タイル用 OFHA-〇〇M 枠外B(本体A)×全高H [mm] 貼代24mm 定価/組	取手 1個	歩道用
170	OFHA-20M 寸法210□(195□)×51 ¥13,400/組	取手 1個	歩道用
220	OFHA-25M 寸法260□(245□)×51 ¥14,000/組	取手 1個	歩道用
300	OFHA-30M 寸法340□(325□)×51 ¥15,500/組	取手 1個	歩道用
350	OFHA-35M 寸法390□(375□)×51 ¥16,400/組	取手 1個	歩道用
400	OFHA-40M 寸法440□(425□)×51 ¥21,500/組	取手 2個	歩道用
450	OFHA-45M 寸法490□(475□)×51 ¥22,400/組	取手 2個	歩道用
500	OFHA-50M 寸法540□(525□)×51 ¥25,600/組	取手 2個	歩道用
600	OFHA-60M 寸法640□(625□)×51 ¥29,800/組	取手 2個	歩道用

開口 [mm]	ステンレス製フロアーハッチ 磁器タイル用 OFH2-E 枠外B(本体A)×全高H [mm] 貼代25mm 定価/組	取手 1個	歩道用
273	OFH2-E 30 寸法323□(300□)×50 ¥25,500/組	取手 1個	歩道用
323	OFH2-E 35 寸法373□(350□)×50 ¥26,800/組	取手 1個	歩道用
373	OFH2-E 40 寸法423□(400□)×50 ¥34,800/組	取手 1個	歩道用
424	OFH2-E 45 寸法474□(450□)×50 ¥38,700/組	取手 2個	歩道用
474	OFH2-E 50 寸法524□(500□)×50 ¥45,600/組	取手 2個	歩道用
574	OFH2-E 60 寸法624□(600□)×50 ¥47,900/組	取手 2個	歩道用

※Pタイル用取扱ございます。
別途お問い合わせ下さい。

スチール製U字溝用ゴミ止め

溶融亜鉛めっき仕上げ

U字溝にラクラク設置！落ち葉・ゴミ等の流入・流出を防ぎます

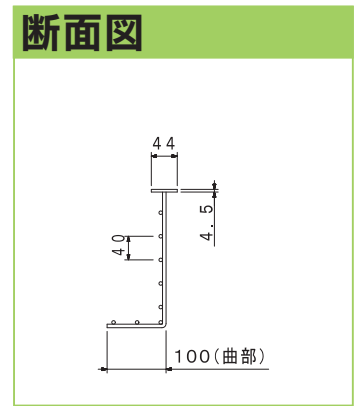
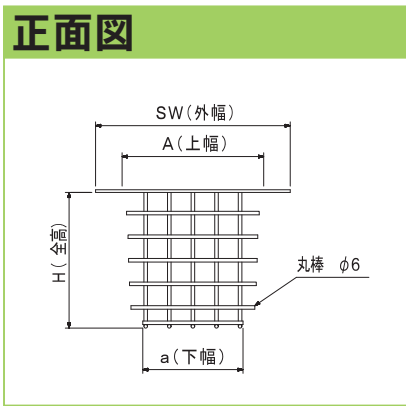
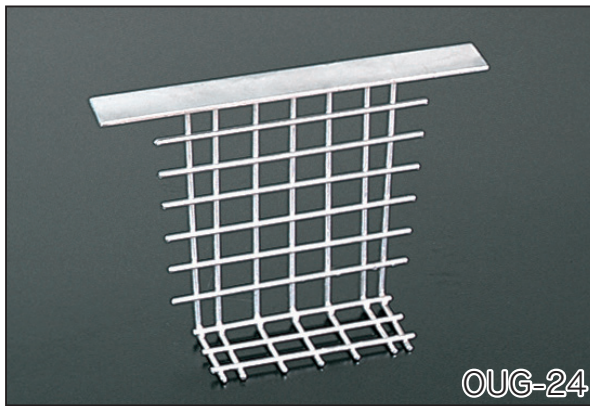

溝幅 [mm]	型式記号	本体寸法 (mm)				定価
		下幅 (a)	上幅 (A)	外幅 (SW)	全高 (H)	
150	OUG-15	97	140	210	140	¥2,000/枚
180	OUG-18	135	170	250	170	¥2,500/枚
240	OUG-24	170	230	330	230	¥3,000/枚
300	OUG-30	220	290	400	290	¥3,500/枚

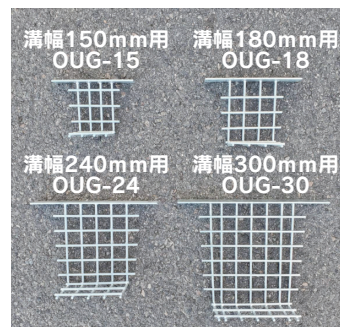

その他製作品

カタログ掲載品以外にも、多数商品を製作しております！

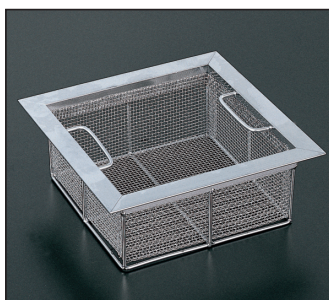

ステンレス製
網カゴ

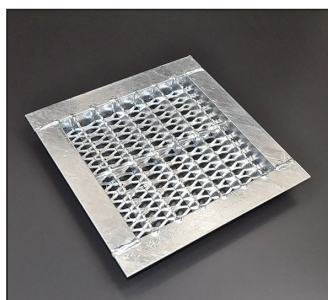

落ち葉対策柵用
グレーチング

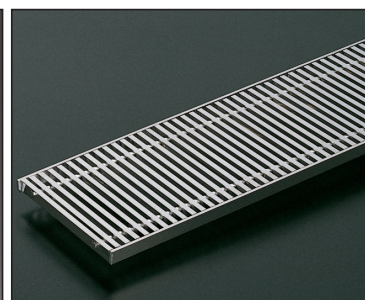

ステンレス製
Tバー式グレーチング



砂利ボックス

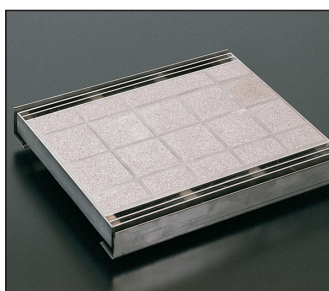

カラー舗装用
グレーチング

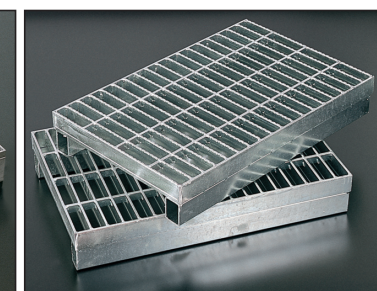

スチール製
嵩上げ式グレーチング

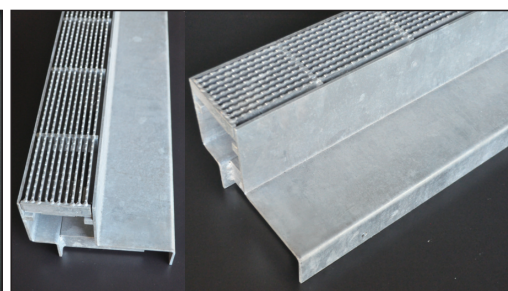

U字溝用slimグレーチング

お問合せ
お待ちしております



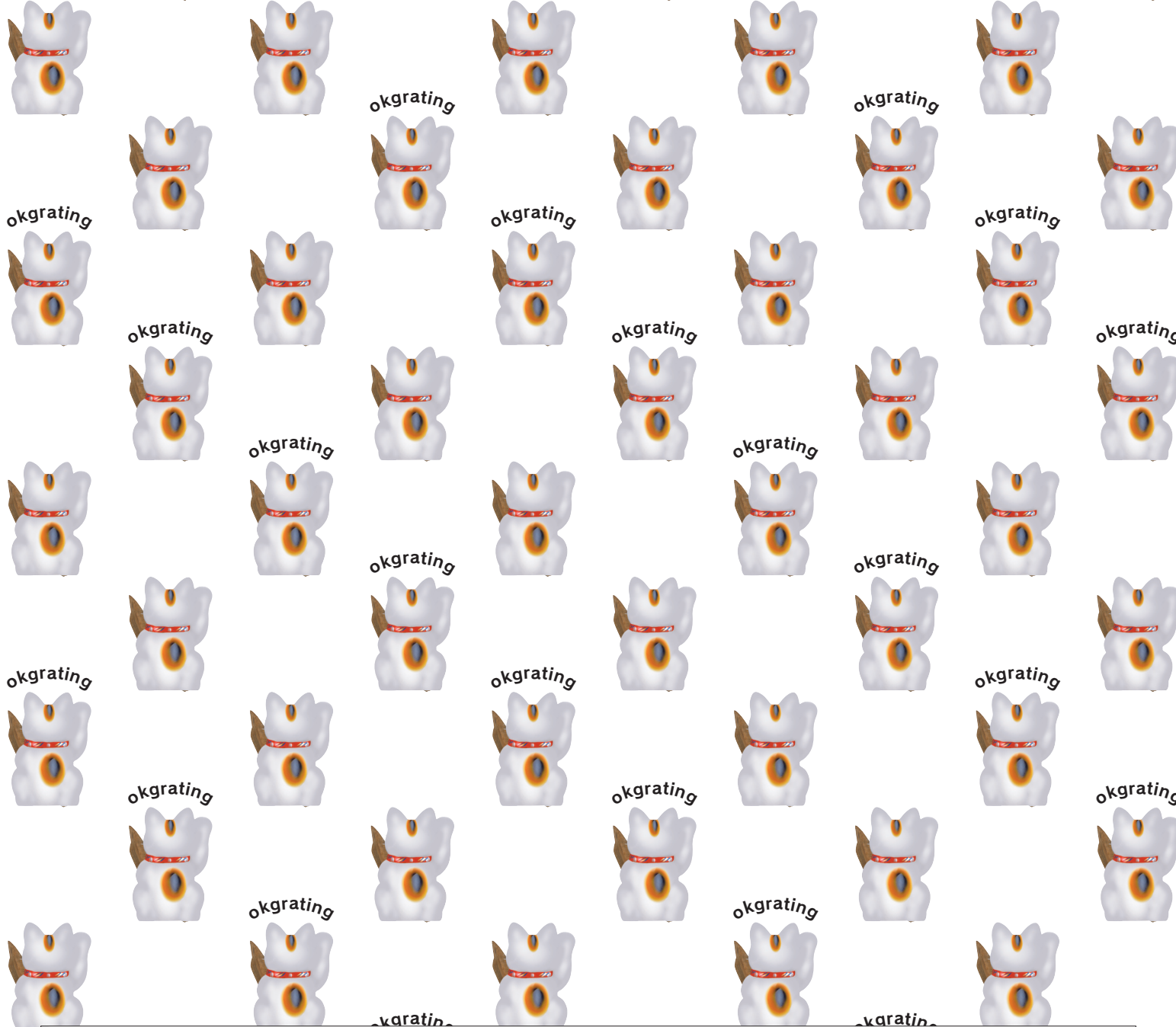

建築資材・什器の設計・製作・販売

株式会社 奥岡製作所

本社 〒511-0204 三重県いなべ市員弁町石仏717-2
TEL.0594-74-2286 FAX.0594-74-2739

桑名工場 〒511-0838 三重県桑名市大字和泉字二の割491-1
配送センター TEL.0594-23-3422 FAX.0594-23-3573

URL : <http://www.okuoka-net.jp>

E-mail : ok@okuoka-net.jp

■取扱品目

- ・ステンレス製グレーチング
- ・鋼製グレーチング[組構式・圧接式]
- ・鋳物製建設資材
- ・商品陳列用什器
- ・他エクステリア製作金物全般

特記事項

- 1.納期は弊社倉庫より出荷日を以て納品期日とさせていただきます。納品場所は代理店様、倉庫前車上渡しと致します。但し直送も承りますが、車上渡しが原則ですので小運搬はお客様でお願い申し上げます。
- 2.返品は弊社責任の事由以外は、全て製作品の為、カタログ掲載品も含め特注品、定型品に係わらずご辞退申し上げます。宜しくご諒承お願い申し上げます。
- 3.本カタログの内容は令和7年1月現在のものです。
- 4.本カタログの内容は、改良のため予告なく変更することがございますのでご諒承下さい。
- 5.本カタログの無断複写、転載は弊社知的所有権に触れます。固くお断り申し上げます。



その他の商品については、
総合カタログをご覧ください。

オーケーグレーチング

検索

●ご用命は…